

2017/18

**TECNOLINE GmbH
Postfach 11 04 68
D-28084 Bremen
Lötzeener Str. 2-4
D-28207 Bremen
Tel. +49 421 43735-0
Fax +49 421 43735-25
info@tecnoline.de
www.tecnoline.de**

Die klassischen Entwürfe von berühmten Bauhäuslern wie Walter Gropius, Wilhelm Wagenfeld und Ferdinand Kramer, sowie Vorlagen von Designern des Art Déco, verlangen nach einer originalgetreuen, detailbewussten Umsetzung auf dem heutigen Stand der Technik. Von den Entwerfern selbst oder deren Erben autorisiert, stellt TECNOLINE die originalen Gropius-, Wagenfeld- und Kramer-Beschläge her. Unser Programm bietet natürlich noch viele weitere namhafte Designs, wie z.B. von Ludwig Wittgenstein über Dieter Rams bis hin zum modernen Stil von Hadi Teherani.

Recreating the traditional designs of famous names from the Bauhaus school, such as Walter Gropius, Wilhelm Wagenfeld and Ferdinand Kramer, as well as classic originals by Art Déco designers, requires finding a way of producing faithful and detailed artefacts using contemporary manufacturing techniques. TECNOLINE produces original Gropius, Wagenfeld and Kramer fittings with the authorisation of the designers themselves or their heirs. Naturally, our product range also includes a wide variety of items by other renowned designers, such as Ludwig Wittgenstein and Dieter Rams, and the modern-style creations of Hadi Teherani.



Messing-Guss Brass cast

4	Türgriffe aus Messing-Guss Brass cast door handles
14	Badezimmer-Beschläge aus Messing-Guss Brass cast bathroom fittings
17	Sicherheits- und Haustürbeschläge aus Messing-Guss Brass cast security fittings and main door fittings
20	Fenstergriffe aus Messing-Guss Brass cast window handles
22	Hebeschiebetür-Beschläge aus Messing-Guss Brass cast lifting-sliding door fittings
24	Stoßgriffe aus Messing-Guss Brass cast pull handles
26	Griffmulden aus Messing-Guss Brass cast flush pull grips
27	Möbelgriffe aus Messing-Guss Brass cast furniture handles

Edelstahl Stainless steel

30	Drücker für Feuerschutztüren Levers for fire-proof doors
33	Türgriffe aus Edelstahl Stainless steel door handles
44	Badezimmer-Beschläge aus Edelstahl Stainless steel bathroom fittings
50	Sicherheits- und Haustürbeschläge aus Edelstahl Stainless steel security main door fittings
52	Fenstergriffe aus Edelstahl Stainless steel window handles
56	Hebeschiebetür-Beschläge aus Edelstahl Stainless steel lifting-sliding door fittings
58	Stoßgriffe aus Edelstahl Stainless steel pull handles
60	Möbelgriffe und Türstopper aus Edelstahl Stainless steel furniture handles and door stoppers
62	Tür- und Fensterbeschläge von Hadi Teherani Door and window handles by Hadi Teherani

Klingeln Bells

67	Klingeln/Hausnummern Door bells/House numbers
----	--

68	Zubehör/Schrauben Accessories/Screws
70	Einsteckschlösser Mortise door locks

Schalter Switches

71	Schalter und Einsätze Switches and inserts
75	Abdeckplatten Cover plates
76	Kunststoff-Ringplatten/Aufputzmaterial Plastic cover plates/Surface mounting accessories

4 Türgriffe aus Messing-Guss

Brass cast door handles

Design: Walter Gropius 1922/23

GroD22/125Chr+E4Chr+ENChr



GroD23SWNi+TES-72Ni



Design: Wilhelm Wagenfeld 1928

WD28Chr+RdChr+RdSChr



Design: Ferdinand Kramer 1925

FKD25Chr+RdUChr+RdUNChr



Design: Art Déco 1929

GD29Nimatt+TRdS-72Nimatt



Design: Art Déco 1930

KUD30Ni+E2Ni+ENNi



Design: Ludwig Wittgenstein 1927

LWD27AChr+RdChr+RdSChr



LWD27BNimatt+TRdNNimatt



Design: Walter Schnepel 2008/2009

WSD08Ni+RdUNi



WSD09Nimatt+E2Nimatt



Tecnoline Knäufe

DK20Chr+E2Chr



DK28Ni+RdNi





Die Oberflächen beim Grundmaterial Messing

The surfaces for brass as base material

Massiver Messingguss bietet diverse Möglichkeiten der Oberflächenbehandlung und -veredelung:

- **Ni – poliert vernickelt ***
- **Nimatt – matt vernickelt ***
- **Chr – poliert verchromt**
- **M – roh poliert, unlackiert**

Solid cast brass lends itself to various surface treatments and finishes:

- **Ni – Polished and nickel-plated ***
- **Nimatt – Matt-brushed and nickel-plated ***
- **Chr – Polished and chrome-plated**
- **M – Raw polished, unlacquered**

*** vernickelte Beschläge sind nicht für den Außenbereich oder Räume mit besonders hoher Luftfeuchtigkeit geeignet.**

Sonderoberflächen auf Anfrage: matt verchromt, Messing matt, brüniert, gewachst

* Nickel-plated fittings are not suitable for use on exteriors or in rooms with very high humidity.







The following special finishes are available on request: matt chrome, matt brass, bronzed, waxed

Türgriffe aus Messing-Guss

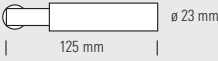
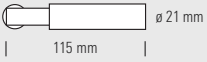
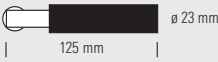
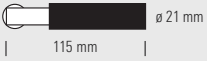
Brass cast door handles

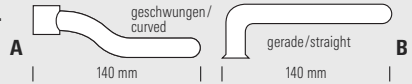
Alle Drückerpaare ohne Rosetten, aber inklusive Vierkant 8 x 8 mm für Türstärke 40 mm. Abweichungen bitte bei Bestellung angeben!

All pairs of levers are without roses, but with spindle 8 x 8 mm for door thickness 40 mm. Please specify deviations when ordering!

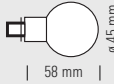
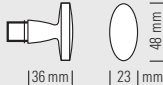
Walter Gropius		
Gro D 22/125 Ni Gro D 22/125 Ni matt Gro D 22/125 Chr	Türdrückerpaar, große Ausführung. Pair of levers, <i>large</i> size.	
Gro D 23 Ni Gro D 23 Ni matt Gro D 23 Chr	Türdrückerpaar, normale Ausführung. Pair of levers, <i>normal</i> size.	
Gro D 22/125 SW Ni Gro D 22/125 SW Ni matt Gro D 22/125 SW Chr	Türdrückerpaar, große Ausführung, mit schwarzem Griffstück aus Kunststoff (POM). Pair of levers, <i>large</i> size, with black handle (material: POM).	
Gro D 23 SW Ni Gro D 23 SW Ni matt Gro D 23 SW Chr	Türdrückerpaar, normale Ausführung, mit schwarzem Griffstück aus Kunststoff (POM). Pair of levers, <i>normal</i> size, with black handle (material: POM).	
Wilhelm Wagenfeld		
WD 28 Ni WD 28 Ni matt WD 28 Chr	Türdrückerpaar. Pair of levers.	
Ferdinand Kramer		
FKD 25 Ni FKD 25 Ni matt FKD 25 Chr	Türdrückerpaar. Pair of levers.	
Ludwig Wittgenstein		
LW D 27 Ni LW D 27 Ni matt LW D 27 Chr	Drückerpaar A + B oder A + A oder B + B. Pair of levers A + B or A + A or B + B.	
Art Déco		
GD 29 Ni GD 29 Ni matt GD 29 Chr	Türdrückerpaar, mit Sechskantgriff. Pair of levers, with hex handle.	
KU D 30 Ni KU D 30 Ni matt KU D 30 Chr	Türdrückerpaar. Pair of levers.	
Walter Schnepel		
WSD 08 Ni WSD 08 Ni matt WSD 08 Chr	Türdrückerpaar, Säbelform. Pair of levers, saber shape.	
WSD 09 Ni WSD 09 Ni matt WSD 09 Chr	Türdrückerpaar. Pair of levers.	
TECNOLINE Knäufe/Knobs		
DK 20 Ni DK 20 Ni matt DK 20 Chr	Drehknopfpaar, Kugelform. Pair of knobs, ball shape.	
DK 28 Ni DK 28 Ni matt DK 28 Chr	Drehknopfpaar, ovale Form. Pair of knobs, oval shape.	

ø 50 mm



| 38 mm |

|| 4 mm

**Blindrosettenpaar, rund.**

Pair of blind roses, round

ø 50 mm



|| 10 mm

**Drückerrosettenpaar, rund, mit verdeckten Schraub-löchern (zweiteilig).***

Pair of lever roses, round, with screwed-on covers and concealed fixings (2 parts).*

ø 50 mm



|| 10 mm

**Schlüsselrosettenpaar, rund, mit verdeckten Schraub-löchern (zweiteilig), für Buntbart-Schlüssel.**

Pair of escutcheons, round, for standard key, with screwed-on covers and concealed fixings (2 parts).

ø 50 mm



|| 10 mm

**Schlüsselrosettenpaar, rund, mit verdeckten Schraub-löchern, für Profilzylinder.**

Pair of escutcheons, round, for standard euro profile cylinder, with concealed fixings.

Rd B Ni Rd B Ni matt Rd B Chr	Rd U Ni Rd U Ni matt Rd U Chr	Rd U N Ni Rd U N Ni matt Rd U N Chr	Rd U S Ni Rd U S Ni matt Rd U S Chr
Rd B Ni Rd B Ni matt Rd B Chr	Rd U Ni Rd U Ni matt Rd U Chr	Rd U N Ni Rd U N Ni matt Rd U N Chr	Rd U S Ni Rd U S Ni matt Rd U S Chr
Rd B Ni Rd B Ni matt Rd B Chr	Rd U Ni Rd U Ni matt Rd U Chr	Rd U N Ni Rd U N Ni matt Rd U N Chr	Rd U S Ni Rd U S Ni matt Rd U S Chr
Rd B Ni Rd B Ni matt Rd B Chr	Rd U Ni Rd U Ni matt Rd U Chr	Rd U N Ni Rd U N Ni matt Rd U N Chr	Rd U S Ni Rd U S Ni matt Rd U S Chr
Rd B Ni Rd B Ni matt Rd B Chr	Rd U Ni Rd U Ni matt Rd U Chr	Rd U N Ni Rd U N Ni matt Rd U N Chr	Rd U S Ni Rd U S Ni matt Rd U S Chr
Rd B Ni Rd B Ni matt Rd B Chr	Rd U Ni Rd U Ni matt Rd U Chr	Rd U N Ni Rd U N Ni matt Rd U N Chr	Rd U S Ni Rd U S Ni matt Rd U S Chr
Rd B Ni Rd B Ni matt Rd B Chr	Rd U Ni Rd U Ni matt Rd U Chr	Rd U N Ni Rd U N Ni matt Rd U N Chr	Rd U S Ni Rd U S Ni matt Rd U S Chr
Rd B Ni Rd B Ni matt Rd B Chr	Rd U Ni Rd U Ni matt Rd U Chr	Rd U N Ni Rd U N Ni matt Rd U N Chr	Rd U S Ni Rd U S Ni matt Rd U S Chr
Rd B Ni Rd B Ni matt Rd B Chr	Rd U Ni Rd U Ni matt Rd U Chr	Rd U N Ni Rd U N Ni matt Rd U N Chr	Rd U S Ni Rd U S Ni matt Rd U S Chr
Rd B Ni Rd B Ni matt Rd B Chr	Rd U Ni Rd U Ni matt Rd U Chr	Rd U N Ni Rd U N Ni matt Rd U N Chr	Rd U S Ni Rd U S Ni matt Rd U S Chr
Rd B Ni Rd B Ni matt Rd B Chr	Rd U Ni Rd U Ni matt Rd U Chr	Rd U N Ni Rd U N Ni matt Rd U N Chr	Rd U S Ni Rd U S Ni matt Rd U S Chr
Rd B Ni Rd B Ni matt Rd B Chr	Rd U Ni Rd U Ni matt Rd U Chr	Rd U N Ni Rd U N Ni matt Rd U N Chr	Rd U S Ni Rd U S Ni matt Rd U S Chr
Rd B Ni Rd B Ni matt Rd B Chr	Rd U Ni Rd U Ni matt Rd U Chr	Rd U N Ni Rd U N Ni matt Rd U N Chr	Rd U S Ni Rd U S Ni matt Rd U S Chr
Rd B Ni Rd B Ni matt Rd B Chr	Rd U Ni Rd U Ni matt Rd U Chr	Rd U N Ni Rd U N Ni matt Rd U N Chr	Rd U S Ni Rd U S Ni matt Rd U S Chr
Rd B Ni Rd B Ni matt Rd B Chr	Rd U Ni Rd U Ni matt Rd U Chr	Rd U N Ni Rd U N Ni matt Rd U N Chr	Rd U S Ni Rd U S Ni matt Rd U S Chr
Rd B Ni Rd B Ni matt Rd B Chr	Rd U Ni Rd U Ni matt Rd U Chr	Rd U N Ni Rd U N Ni matt Rd U N Chr	Rd U S Ni Rd U S Ni matt Rd U S Chr

* Nicht fest drehbar gelagert.

* Not turnably fixed.

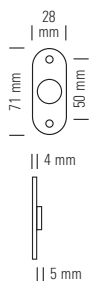

Drückerrosettenpaar, abgerundet, für Rahmentüren. Nicht in Messing erhältlich.* M5-Schrauben.
 Pair of rounded lever roses for frame doors. Not available in brass.* M5 screws.

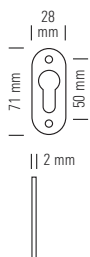

Schlüsselrosettenpaar, abgerundet, für Rahmentüren, für Profilzylinder. Nicht in Messing erhältlich.* M4-Schrauben.
 Pair of escutcheons, rounded, for frame doors, for standard euro profile cylinder. Not available in brass.* M4 screws.

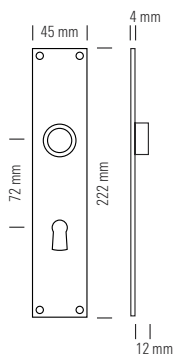

Eckiges Langschildpaar mit Bohrung für Buntbart-Schlüssel.
 Pair of angular long plates for standard key.

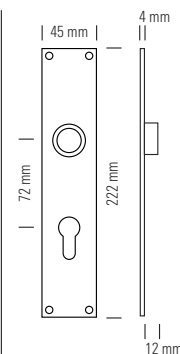

Eckiges Langschildpaar mit Bohrung für Profilzylinder.
 Pair of angular long plates for euro standard profile cylinder.

Rd 50 Ni Rd 50 Ni matt Rd 50 Chr	Rd S 50 Ni Rd S 50 Ni matt Rd S 50 Chr	TEN Ni TEN Ni matt TEN Chr	TES-72 Ni TES-72 Ni matt TES-72 Chr
Rd 50 Ni Rd 50 Ni matt Rd 50 Chr	Rd S 50 Ni Rd S 50 Ni matt Rd S 50 Chr	TEN Ni TEN Ni matt TEN Chr	TES-72 Ni TES-72 Ni matt TES-72 Chr
Rd 50 Ni Rd 50 Ni matt Rd 50 Chr	Rd S 50 Ni Rd S 50 Ni matt Rd S 50 Chr	TEN Ni TEN Ni matt TEN Chr	TES-72 Ni TES-72 Ni matt TES-72 Chr
Rd 50 Ni Rd 50 Ni matt Rd 50 Chr	Rd S 50 Ni Rd S 50 Ni matt Rd S 50 Chr	TEN Ni TEN Ni matt TEN Chr	TES-72 Ni TES-72 Ni matt TES-72 Chr
Rd 50 Ni Rd 50 Ni matt Rd 50 Chr	Rd S 50 Ni Rd S 50 Ni matt Rd S 50 Chr	TEN Ni TEN Ni matt TEN Chr	TES-72 Ni TES-72 Ni matt TES-72 Chr
Rd 50 Ni Rd 50 Ni matt Rd 50 Chr	Rd S 50 Ni Rd S 50 Ni matt Rd S 50 Chr	TEN Ni TEN Ni matt TEN Chr	TES-72 Ni TES-72 Ni matt TES-72 Chr
Rd 50 Ni Rd 50 Ni matt Rd 50 Chr	Rd S 50 Ni Rd S 50 Ni matt Rd S 50 Chr	TEN Ni TEN Ni matt TEN Chr	TES-72 Ni TES-72 Ni matt TES-72 Chr
Rd 50 Ni Rd 50 Ni matt Rd 50 Chr	Rd S 50 Ni Rd S 50 Ni matt Rd S 50 Chr	TEN Ni TEN Ni matt TEN Chr	TES-72 Ni TES-72 Ni matt TES-72 Chr
Rd 50 Ni Rd 50 Ni matt Rd 50 Chr	Rd S 50 Ni Rd S 50 Ni matt Rd S 50 Chr	TEN Ni TEN Ni matt TEN Chr	TES-72 Ni TES-72 Ni matt TES-72 Chr
Rd 50 Ni Rd 50 Ni matt Rd 50 Chr	Rd S 50 Ni Rd S 50 Ni matt Rd S 50 Chr	TEN Ni TEN Ni matt TEN Chr	TES-72 Ni TES-72 Ni matt TES-72 Chr
Rd 50 Ni Rd 50 Ni matt Rd 50 Chr	Rd S 50 Ni Rd S 50 Ni matt Rd S 50 Chr	TEN Ni TEN Ni matt TEN Chr	TES-72 Ni TES-72 Ni matt TES-72 Chr
Rd 50 Ni Rd 50 Ni matt Rd 50 Chr	Rd S 50 Ni Rd S 50 Ni matt Rd S 50 Chr	TEN Ni TEN Ni matt TEN Chr	TES-72 Ni TES-72 Ni matt TES-72 Chr
Rd 50 Ni Rd 50 Ni matt Rd 50 Chr	Rd S 50 Ni Rd S 50 Ni matt Rd S 50 Chr	TEN Ni TEN Ni matt TEN Chr	TES-72 Ni TES-72 Ni matt TES-72 Chr
Rd 50 Ni Rd 50 Ni matt Rd 50 Chr	Rd S 50 Ni Rd S 50 Ni matt Rd S 50 Chr	TEN Ni TEN Ni matt TEN Chr	TES-72 Ni TES-72 Ni matt TES-72 Chr

* Nicht fest drehbar gelagert.

* Not turnably fixed.

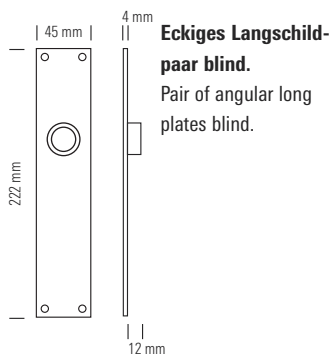

Eckiges Langschildpaar blind.
Pair of angular long plates blind.

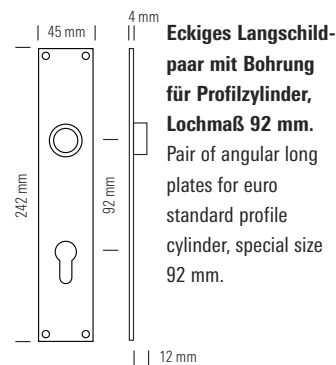

Eckiges Langschildpaar mit Bohrung für Profilzylinder, Lochmaß 92 mm.
Pair of angular long plates for euro standard profile cylinder, special size 92 mm.

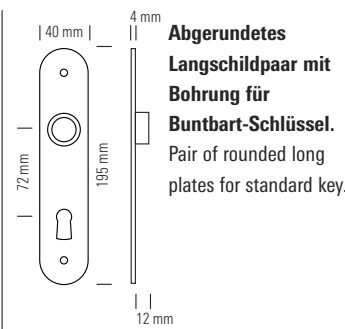

Abgerundetes Langschildpaar mit Bohrung für Buntbart-Schlüssel.
Pair of rounded long plates for standard key.

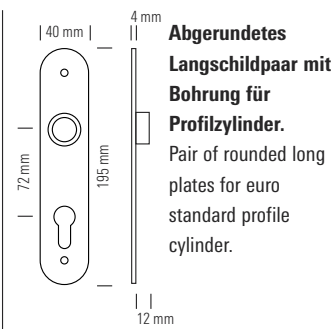

Abgerundetes Langschildpaar mit Bohrung für Profilzylinder.
Pair of rounded long plates for euro standard profile cylinder.

<p>T E B Ni T E B Ni matt T E B Chr</p>	<p>T E S-92 Ni T E S-92 Ni matt T E S-92 Chr</p>	<p>T Rd N Ni T Rd N Ni matt T Rd N Chr</p>	<p>T Rd S-72 Ni T Rd S-72 Ni matt T Rd S-72 Chr</p>	
<p>T E B Ni T E B Ni matt T E B Chr</p>	<p>T E S-92 Ni T E S-92 Ni matt T E S-92 Chr</p>	<p>T Rd N Ni T Rd N Ni matt T Rd N Chr</p>	<p>T Rd S-72 Ni T Rd S-72 Ni matt T Rd S-72 Chr</p>	
<p>T E B Ni T E B Ni matt T E B Chr</p>	<p>T E S-92 Ni T E S-92 Ni matt T E S-92 Chr</p>	<p>T Rd N Ni T Rd N Ni matt T Rd N Chr</p>	<p>T Rd S-72 Ni T Rd S-72 Ni matt T Rd S-72 Chr</p>	
<p>T E B Ni T E B Ni matt T E B Chr</p>	<p>T E S-92 Ni T E S-92 Ni matt T E S-92 Chr</p>	<p>T Rd N Ni T Rd N Ni matt T Rd N Chr</p>	<p>T Rd S-72 Ni T Rd S-72 Ni matt T Rd S-72 Chr</p>	
<p>T E B Ni T E B Ni matt T E B Chr</p>	<p>T E S-92 Ni T E S-92 Ni matt T E S-92 Chr</p>	<p>T Rd N Ni T Rd N Ni matt T Rd N Chr</p>	<p>T Rd S-72 Ni T Rd S-72 Ni matt T Rd S-72 Chr</p>	
<p>T E B Ni T E B Ni matt T E B Chr</p>	<p>T E S-92 Ni T E S-92 Ni matt T E S-92 Chr</p>	<p>T Rd N Ni T Rd N Ni matt T Rd N Chr</p>	<p>T Rd S-72 Ni T Rd S-72 Ni matt T Rd S-72 Chr</p>	
<p>T E B Ni T E B Ni matt T E B Chr</p>	<p>T E S-92 Ni T E S-92 Ni matt T E S-92 Chr</p>	<p>T Rd N Ni T Rd N Ni matt T Rd N Chr</p>	<p>T Rd S-72 Ni T Rd S-72 Ni matt T Rd S-72 Chr</p>	
<p>T E B Ni T E B Ni matt T E B Chr</p>	<p>T E S-92 Ni T E S-92 Ni matt T E S-92 Chr</p>	<p>T Rd N Ni T Rd N Ni matt T Rd N Chr</p>	<p>T Rd S-72 Ni T Rd S-72 Ni matt T Rd S-72 Chr</p>	
<p>T E B Ni T E B Ni matt T E B Chr</p>	<p>T E S-92 Ni T E S-92 Ni matt T E S-92 Chr</p>	<p>T Rd N Ni T Rd N Ni matt T Rd N Chr</p>	<p>T Rd S-72 Ni T Rd S-72 Ni matt T Rd S-72 Chr</p>	
<p>T E B Ni T E B Ni matt T E B Chr</p>	<p>T E S-92 Ni T E S-92 Ni matt T E S-92 Chr</p>	<p>T Rd N Ni T Rd N Ni matt T Rd N Chr</p>	<p>T Rd S-72 Ni T Rd S-72 Ni matt T Rd S-72 Chr</p>	
<p>T E B Ni T E B Ni matt T E B Chr</p>	<p>T E S-92 Ni T E S-92 Ni matt T E S-92 Chr</p>	<p>T Rd N Ni T Rd N Ni matt T Rd N Chr</p>	<p>T Rd S-72 Ni T Rd S-72 Ni matt T Rd S-72 Chr</p>	
<p>T E B Ni T E B Ni matt T E B Chr</p>	<p>T E S-92 Ni T E S-92 Ni matt T E S-92 Chr</p>	<p>T Rd N Ni T Rd N Ni matt T Rd N Chr</p>	<p>T Rd S-72 Ni T Rd S-72 Ni matt T Rd S-72 Chr</p>	
<p>T E B Ni T E B Ni matt T E B Chr</p>	<p>T E S-92 Ni T E S-92 Ni matt T E S-92 Chr</p>	<p>T Rd N Ni T Rd N Ni matt T Rd N Chr</p>	<p>T Rd S-72 Ni T Rd S-72 Ni matt T Rd S-72 Chr</p>	
<p>T E B Ni T E B Ni matt T E B Chr</p>	<p>T E S-92 Ni T E S-92 Ni matt T E S-92 Chr</p>	<p>T Rd N Ni T Rd N Ni matt T Rd N Chr</p>	<p>T Rd S-72 Ni T Rd S-72 Ni matt T Rd S-72 Chr</p>	

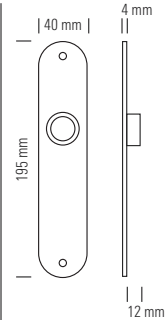
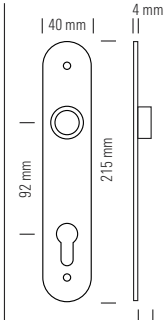
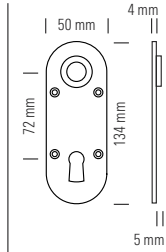
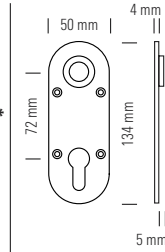
 <p>Abgerundetes Langschildpaar blind. Pair of rounded long plates blind.</p>	 <p>Abgerundetes Langschildpaar mit Bohrung für Profilzylinder, Lochmaß 92 mm. Pair of rounded long plates for euro standard profile cylinder, special size 92 mm.</p>	 <p>Abgerundetes Kurzschildpaar mit Bohrung für Buntbart-Schlüssel.* Pair of rounded short plates for standard key.*</p>	 <p>Abgerundetes Kurzschildpaar mit Bohrung für Profilzylinder.* Pair of rounded short plates for euro standard profile.*</p>
<p>T Rd B Ni T Rd B Ni matt T Rd B Chr</p>	<p>T Rd S-92 Ni T Rd S-92 Ni matt T Rd S-92 Chr</p>	<p>BH T Rd N Ni BH T Rd N Ni matt BH T Rd N Chr</p>	<p>BH T Rd S-72 Ni BH T Rd S-72 Ni matt BH T Rd S-72 Chr</p>
<p>T Rd B Ni T Rd B Ni matt T Rd B Chr</p>	<p>T Rd S-92 Ni T Rd S-92 Ni matt T Rd S-92 Chr</p>	<p>BH T Rd N Ni BH T Rd N Ni matt BH T Rd N Chr</p>	<p>BH T Rd S-72 Ni BH T Rd S-72 Ni matt BH T Rd S-72 Chr</p>
<p>T Rd B Ni T Rd B Ni matt T Rd B Chr</p>	<p>T Rd S-92 Ni T Rd S-92 Ni matt T Rd S-92 Chr</p>	<p>BH T Rd N Ni BH T Rd N Ni matt BH T Rd N Chr</p>	<p>BH T Rd S-72 Ni BH T Rd S-72 Ni matt BH T Rd S-72 Chr</p>
<p>T Rd B Ni T Rd B Ni matt T Rd B Chr</p>	<p>T Rd S-92 Ni T Rd S-92 Ni matt T Rd S-92 Chr</p>	<p>BH T Rd N Ni BH T Rd N Ni matt BH T Rd N Chr</p>	<p>BH T Rd S-72 Ni BH T Rd S-72 Ni matt BH T Rd S-72 Chr</p>
<p>T Rd B Ni T Rd B Ni matt T Rd B Chr</p>	<p>T Rd S-92 Ni T Rd S-92 Ni matt T Rd S-92 Chr</p>	<p>BH T Rd N Ni BH T Rd N Ni matt BH T Rd N Chr</p>	<p>BH T Rd S-72 Ni BH T Rd S-72 Ni matt BH T Rd S-72 Chr</p>
<p>T Rd B Ni T Rd B Ni matt T Rd B Chr</p>	<p>T Rd S-92 Ni T Rd S-92 Ni matt T Rd S-92 Chr</p>	<p>BH T Rd N Ni BH T Rd N Ni matt BH T Rd N Chr</p>	<p>BH T Rd S-72 Ni BH T Rd S-72 Ni matt BH T Rd S-72 Chr</p>
<p>T Rd B Ni T Rd B Ni matt T Rd B Chr</p>	<p>T Rd S-92 Ni T Rd S-92 Ni matt T Rd S-92 Chr</p>	<p>BH T Rd N Ni BH T Rd N Ni matt BH T Rd N Chr</p>	<p>BH T Rd S-72 Ni BH T Rd S-72 Ni matt BH T Rd S-72 Chr</p>
<p>T Rd B Ni T Rd B Ni matt T Rd B Chr</p>	<p>T Rd S-92 Ni T Rd S-92 Ni matt T Rd S-92 Chr</p>	<p>BH T Rd N Ni BH T Rd N Ni matt BH T Rd N Chr</p>	<p>BH T Rd S-72 Ni BH T Rd S-72 Ni matt BH T Rd S-72 Chr</p>
<p>T Rd B Ni T Rd B Ni matt T Rd B Chr</p>	<p>T Rd S-92 Ni T Rd S-92 Ni matt T Rd S-92 Chr</p>	<p>BH T Rd N Ni BH T Rd N Ni matt BH T Rd N Chr</p>	<p>BH T Rd S-72 Ni BH T Rd S-72 Ni matt BH T Rd S-72 Chr</p>
<p>T Rd B Ni T Rd B Ni matt T Rd B Chr</p>	<p>T Rd S-92 Ni T Rd S-92 Ni matt T Rd S-92 Chr</p>	<p>BH T Rd N Ni BH T Rd N Ni matt BH T Rd N Chr</p>	<p>BH T Rd S-72 Ni BH T Rd S-72 Ni matt BH T Rd S-72 Chr</p>
<p>T Rd B Ni T Rd B Ni matt T Rd B Chr</p>	<p>T Rd S-92 Ni T Rd S-92 Ni matt T Rd S-92 Chr</p>	<p>BH T Rd N Ni BH T Rd N Ni matt BH T Rd N Chr</p>	<p>BH T Rd S-72 Ni BH T Rd S-72 Ni matt BH T Rd S-72 Chr</p>
<p>T Rd B Ni T Rd B Ni matt T Rd B Chr</p>	<p>T Rd S-92 Ni T Rd S-92 Ni matt T Rd S-92 Chr</p>	<p>BH T Rd N Ni BH T Rd N Ni matt BH T Rd N Chr</p>	<p>BH T Rd S-72 Ni BH T Rd S-72 Ni matt BH T Rd S-72 Chr</p>
<p>T Rd B Ni T Rd B Ni matt T Rd B Chr</p>	<p>T Rd S-92 Ni T Rd S-92 Ni matt T Rd S-92 Chr</p>	<p>BH T Rd N Ni BH T Rd N Ni matt BH T Rd N Chr</p>	<p>BH T Rd S-72 Ni BH T Rd S-72 Ni matt BH T Rd S-72 Chr</p>
<p>T Rd B Ni T Rd B Ni matt T Rd B Chr</p>	<p>T Rd S-92 Ni T Rd S-92 Ni matt T Rd S-92 Chr</p>	<p>BH T Rd N Ni BH T Rd N Ni matt BH T Rd N Chr</p>	<p>BH T Rd S-72 Ni BH T Rd S-72 Ni matt BH T Rd S-72 Chr</p>

* Nicht fest drehbar gelagert.

* Not turnably fixed.

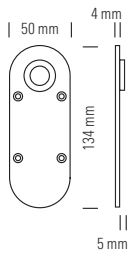

**Abgerundetes
Blind-Kurzschild-
paar.***
Pair of rounded blind
short plates.*

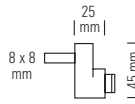

**Gekröpfter Adapter,
für alle Griffe
passend.**
**Nicht in Messing roh
poliert erhältlich.**
Cranked adapter, for
all handles.
Not available in raw
polished brass.

	BH T Rd B Ni BH T Rd B Ni matt BH T Rd B Chr	Kr Ad Ni Kr Ad Ni matt Kr Ad Chr
	BH T Rd B Ni BH T Rd B Ni matt BH T Rd B Chr	Kr Ad Ni Kr Ad Ni matt Kr Ad Chr
	BH T Rd B Ni BH T Rd B Ni matt BH T Rd B Chr	Kr Ad Ni Kr Ad Ni matt Kr Ad Chr
	BH T Rd B Ni BH T Rd B Ni matt BH T Rd B Chr	Kr Ad Ni Kr Ad Ni matt Kr Ad Chr
	BH T Rd B Ni BH T Rd B Ni matt BH T Rd B Chr	Kr Ad Ni Kr Ad Ni matt Kr Ad Chr
	BH T Rd B Ni BH T Rd B Ni matt BH T Rd B Chr	Kr Ad Ni Kr Ad Ni matt Kr Ad Chr
	BH T Rd B Ni BH T Rd B Ni matt BH T Rd B Chr	Kr Ad Ni Kr Ad Ni matt Kr Ad Chr
	BH T Rd B Ni BH T Rd B Ni matt BH T Rd B Chr	Kr Ad Ni Kr Ad Ni matt Kr Ad Chr
	BH T Rd B Ni BH T Rd B Ni matt BH T Rd B Chr	Kr Ad Ni Kr Ad Ni matt Kr Ad Chr
	BH T Rd B Ni BH T Rd B Ni matt BH T Rd B Chr	Kr Ad Ni Kr Ad Ni matt Kr Ad Chr
	BH T Rd B Ni BH T Rd B Ni matt BH T Rd B Chr	Kr Ad Ni Kr Ad Ni matt Kr Ad Chr
	BH T Rd B Ni BH T Rd B Ni matt BH T Rd B Chr	Kr Ad Ni Kr Ad Ni matt Kr Ad Chr
	BH T Rd B Ni BH T Rd B Ni matt BH T Rd B Chr	Kr Ad Ni Kr Ad Ni matt Kr Ad Chr
	BH T Rd B Ni BH T Rd B Ni matt BH T Rd B Chr	Kr Ad Ni Kr Ad Ni matt Kr Ad Chr
	BH T Rd B Ni BH T Rd B Ni matt BH T Rd B Chr	Kr Ad Ni Kr Ad Ni matt Kr Ad Chr

* Nicht fest drehbar gelagert.

* Not turnably fixed.



Die Oberflächen beim Grundmaterial Messing

The surfaces for brass as base material

Massiver Messingguss bietet diverse Möglichkeiten der Oberflächenbehandlung und -veredelung:

- **Ni – poliert vernickelt ***
- **Nimatt – matt vernickelt ***
- **Chr – poliert verchromt**
- **M – roh poliert, unlackiert**

Solid cast brass lends itself to various surface treatments and finishes:

- Ni – Polished and nickel-plated *
- Nimatt – Matt-brushed and nickel-plated *
- Chr – Polished and chrome-plated
- M – Raw polished, unlacquered

*** vernickelte Beschläge sind nicht für den Außenbereich oder Räume mit besonders hoher Luftfeuchtigkeit geeignet.**

Sonderoberflächen auf Anfrage: matt verchromt, Messing matt, brüniert, gewachst

* Nickel-plated fittings are not suitable for use on exteriors or in rooms with very high humidity.







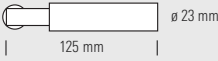
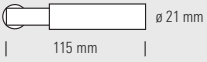
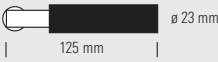
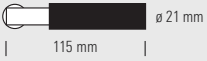

The following special finishes are available on request: matt chrome, matt brass, bronzed, waxed

Badezimmer-Beschläge aus Messing-Guss

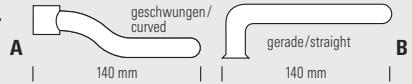
Brass cast bathroom fittings

Alle Drückerpaare ohne Rosetten, aber inklusive Vierkant 8 x 8 mm für Türstärke 40 mm. Abweichungen bitte bei Bestellung angeben!

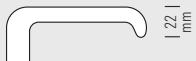
All pairs of levers are without roses, but with spindle 8 x 8 mm for door thickness 40 mm. Please specify deviations when ordering!

Walter Gropius		
Gro D 22/125 Ni Gro D 22/125 Ni matt Gro D 22/125 Chr	Türdrückerpaar, große Ausführung. Pair of levers, <i>large</i> size.	 ø 23 mm 125 mm
Gro D 23 Ni Gro D 23 Ni matt Gro D 23 Chr	Türdrückerpaar, normale Ausführung. Pair of levers, <i>normal</i> size.	 ø 21 mm 115 mm
Gro D 22/125 SW Ni Gro D 22/125 SW Ni matt Gro D 22/125 SW Chr	Türdrückerpaar, große Ausführung, mit schwarzem Griffstück aus Kunststoff (POM). Pair of levers, <i>large</i> size, with black handle (material: POM).	 ø 23 mm 125 mm
Gro D 23 SW Ni Gro D 23 SW Ni matt Gro D 23 SW Chr	Türdrückerpaar, normale Ausführung, mit schwarzem Griffstück aus Kunststoff (POM). Pair of levers, <i>normal</i> size, with black handle (material: POM).	 ø 21 mm 115 mm
Wilhelm Wagenfeld		
WD 28 Ni WD 28 Ni matt WD 28 Chr	Türdrückerpaar. Pair of levers.	 Li 115 mm Re
Ferdinand Kramer		
FKD 25 Ni FKD 25 Ni matt FKD 25 Chr	Türdrückerpaar. Pair of levers.	 111 mm
Ludwig Wittgenstein		
LW D 27 Ni LW D 27 Ni matt LW D 27 Chr	Drückerpaar A + B oder A + A oder B + B. Pair of levers A + B or A + A or B + B.	 A 140 mm B geschwungen / curved gerade / straight
Art Déco		
GD 29 Ni GD 29 Ni matt GD 29 Chr	Türdrückerpaar, mit Sechskantgriff. Pair of levers, with hex handle.	 115 mm
KU D 30 Ni KU D 30 Ni matt KU D 30 Chr	Türdrückerpaar. Pair of levers.	 Li 115 mm Re
Walter Schnepel		
WSD 08 Ni WSD 08 Ni matt WSD 08 Chr	Türdrückerpaar, Säbelform. Pair of levers, saber shape.	 Li 105 mm Re
WSD 09 Ni WSD 09 Ni matt WSD 09 Chr	Türdrückerpaar. Pair of levers.	 115 mm 22 mm
TECNOLINE Knäufe/Knobs		
DK 20 Ni DK 20 Ni matt DK 20 Chr	Drehknopfpaar, Kugelform. Pair of knobs, ball shape.	 ø 45 mm 58 mm
DK 28 Ni DK 28 Ni matt DK 28 Chr	Drehknopfpaar, ovale Form. Pair of knobs, oval shape.	 36 mm 23 mm

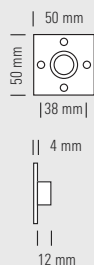

Drückerrosettenpaar, quadratisch, mit 4 Schraubenlöchern.
Pair of lever roses, square, with 4 screw holes.



Drückerrosettenpaar, quadratisch.
Pair of lever roses, square.

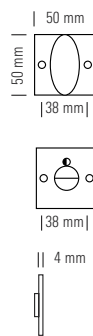

Badezimmer-Beschlag mit quadratischen Rosetten, Verriegelung und Rot/Weiß-Scheibe.
Ohne Rot/Weiß-Anzeige auf Anfrage.
Bathroom fitting with square roses, thumbturn and red/white indicator.
Without red/white indicator on request.

E 4 Ni
E 4 Ni matt
E 4 Chr

E 2 Ni
E 2 Ni matt
E 2 Chr

WB 23 E Ni
WB 23 E Ni matt
WB 23 E Chr

E 4 Ni
E 4 Ni matt
E 4 Chr

E 2 Ni
E 2 Ni matt
E 2 Chr

WB 23 E Ni
WB 23 E Ni matt
WB 23 E Chr

E 4 Ni
E 4 Ni matt
E 4 Chr

E 2 Ni
E 2 Ni matt
E 2 Chr

WB 23 E Ni
WB 23 E Ni matt
WB 23 E Chr

E 4 Ni
E 4 Ni matt
E 4 Chr

E 2 Ni
E 2 Ni matt
E 2 Chr

WB 23 E Ni
WB 23 E Ni matt
WB 23 E Chr

E 4 Ni
E 4 Ni matt
E 4 Chr

E 2 Ni
E 2 Ni matt
E 2 Chr

WB 23 E Ni
WB 23 E Ni matt
WB 23 E Chr

E 4 Ni
E 4 Ni matt
E 4 Chr

E 2 Ni
E 2 Ni matt
E 2 Chr

WB 23 E Ni
WB 23 E Ni matt
WB 23 E Chr

E 4 Ni
E 4 Ni matt
E 4 Chr

E 2 Ni
E 2 Ni matt
E 2 Chr

WB 23 E Ni
WB 23 E Ni matt
WB 23 E Chr

E 4 Ni
E 4 Ni matt
E 4 Chr

E 2 Ni
E 2 Ni matt
E 2 Chr

WB 23 E Ni
WB 23 E Ni matt
WB 23 E Chr

E 4 Ni
E 4 Ni matt
E 4 Chr

E 2 Ni
E 2 Ni matt
E 2 Chr

WB 23 E Ni
WB 23 E Ni matt
WB 23 E Chr

E 4 Ni
E 4 Ni matt
E 4 Chr

E 2 Ni
E 2 Ni matt
E 2 Chr

WB 23 E Ni
WB 23 E Ni matt
WB 23 E Chr

E 4 Ni
E 4 Ni matt
E 4 Chr

E 2 Ni
E 2 Ni matt
E 2 Chr

WB 23 E Ni
WB 23 E Ni matt
WB 23 E Chr

E 4 Ni
E 4 Ni matt
E 4 Chr





E 2 Ni
E 2 Ni matt
E 2 Chr

WB 23 E Ni
WB 23 E Ni matt
WB 23 E Chr

E 4 Ni
E 4 Ni matt
E 4 Chr

E 2 Ni
E 2 Ni matt
E 2 Chr

WB 23 E Ni
WB 23 E Ni matt
WB 23 E Chr

 <p>Drückerrosettenpaar, rund. Pair of lever roses, round.</p>	 <p>Badezimmer-Beschlag mit runden Rosetten, Verriegelung und Rot/Weiß-Scheibe. <i>Ohne Rot/Weiß-Anzeige auf Anfrage.</i> Bathroom fitting with round roses, thumbturn and red/white indicator. <i>Without red/white indicator on request.</i></p>	 <p>Drückerrosettenpaar, rund, mit verdeckten Schraublöchern (zweiteilig).* Pair of lever roses, round, with screwed-on covers and concealed fixings (2 parts).*</p>	 <p>Badezimmer-Beschlag mit runden Rosetten, Verriegelung, mit verdeckten Schraublöchern. <i>Nur ohne Rot/Weiß-Anzeige erhältlich.*</i> Bathroom fitting with round roses, thumbturn, with concealed fixing. Only available <i>without</i> red/white indicator.*</p>
Rd Ni Rd Ni matt Rd Chr	WB 28 Rd Ni WB 28 Rd Ni matt WB 28 Rd Chr	Rd U Ni Rd U Ni matt Rd U Chr	WB 28 Rd U Ni WB 28 Rd U Ni matt WB 28 Rd U Chr
Rd Ni Rd Ni matt Rd Chr	WB 28 Rd Ni WB 28 Rd Ni matt WB 28 Rd Chr	Rd U Ni Rd U Ni matt Rd U Chr	WB 28 Rd U Ni WB 28 Rd U Ni matt WB 28 Rd U Chr
Rd Ni Rd Ni matt Rd Chr	WB 28 Rd Ni WB 28 Rd Ni matt WB 28 Rd Chr	Rd U Ni Rd U Ni matt Rd U Chr	WB 28 Rd U Ni WB 28 Rd U Ni matt WB 28 Rd U Chr
Rd Ni Rd Ni matt Rd Chr	WB 28 Rd Ni WB 28 Rd Ni matt WB 28 Rd Chr	Rd U Ni Rd U Ni matt Rd U Chr	WB 28 Rd U Ni WB 28 Rd U Ni matt WB 28 Rd U Chr
Rd Ni Rd Ni matt Rd Chr	WB 28 Rd Ni WB 28 Rd Ni matt WB 28 Rd Chr	Rd U Ni Rd U Ni matt Rd U Chr	WB 28 Rd U Ni WB 28 Rd U Ni matt WB 28 Rd U Chr
Rd Ni Rd Ni matt Rd Chr	WB 28 Rd Ni WB 28 Rd Ni matt WB 28 Rd Chr	Rd U Ni Rd U Ni matt Rd U Chr	WB 28 Rd U Ni WB 28 Rd U Ni matt WB 28 Rd U Chr
Rd Ni Rd Ni matt Rd Chr	WB 28 Rd Ni WB 28 Rd Ni matt WB 28 Rd Chr	Rd U Ni Rd U Ni matt Rd U Chr	WB 28 Rd U Ni WB 28 Rd U Ni matt WB 28 Rd U Chr
Rd Ni Rd Ni matt Rd Chr	WB 28 Rd Ni WB 28 Rd Ni matt WB 28 Rd Chr	Rd U Ni Rd U Ni matt Rd U Chr	WB 28 Rd U Ni WB 28 Rd U Ni matt WB 28 Rd U Chr
Rd Ni Rd Ni matt Rd Chr	WB 28 Rd Ni WB 28 Rd Ni matt WB 28 Rd Chr	Rd U Ni Rd U Ni matt Rd U Chr	WB 28 Rd U Ni WB 28 Rd U Ni matt WB 28 Rd U Chr
Rd Ni Rd Ni matt Rd Chr	WB 28 Rd Ni WB 28 Rd Ni matt WB 28 Rd Chr	Rd U Ni Rd U Ni matt Rd U Chr	WB 28 Rd U Ni WB 28 Rd U Ni matt WB 28 Rd U Chr
Rd Ni Rd Ni matt Rd Chr	WB 28 Rd Ni WB 28 Rd Ni matt WB 28 Rd Chr	Rd U Ni Rd U Ni matt Rd U Chr	WB 28 Rd U Ni WB 28 Rd U Ni matt WB 28 Rd U Chr
Rd Ni Rd Ni matt Rd Chr	WB 28 Rd Ni WB 28 Rd Ni matt WB 28 Rd Chr	Rd U Ni Rd U Ni matt Rd U Chr	WB 28 Rd U Ni WB 28 Rd U Ni matt WB 28 Rd U Chr
Rd Ni Rd Ni matt Rd Chr	WB 28 Rd Ni WB 28 Rd Ni matt WB 28 Rd Chr	Rd U Ni Rd U Ni matt Rd U Chr	WB 28 Rd U Ni WB 28 Rd U Ni matt WB 28 Rd U Chr
Rd Ni Rd Ni matt Rd Chr	WB 28 Rd Ni WB 28 Rd Ni matt WB 28 Rd Chr	Rd U Ni Rd U Ni matt Rd U Chr	WB 28 Rd U Ni WB 28 Rd U Ni matt WB 28 Rd U Chr
Rd Ni Rd Ni matt Rd Chr	WB 28 Rd Ni WB 28 Rd Ni matt WB 28 Rd Chr	Rd U Ni Rd U Ni matt Rd U Chr	WB 28 Rd U Ni WB 28 Rd U Ni matt WB 28 Rd U Chr

* Nicht fest drehbar gelagert.

* Not turnably fixed.

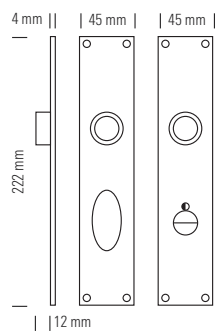

Badezimmer-Beschlag mit eckigem Langschild, Verriegelung und Rot/Weiß-Scheibe. Ohne Rot/Weiß-Anzeige auf Anfrage.
 Bathroom fitting, angular long plates, thumbturn and red/white indicator.
 Without red/white indicator on request.

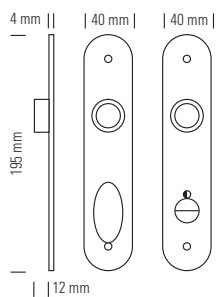

Badezimmer-Beschlag mit abgerundetem Langschild, Verriegelung und Rot/Weiß-Scheibe. Ohne R/W-Anzeige auf Anfrage.
 Bathroom fitting, rounded long plates, thumbturn and red/white indicator.
 Without red/white indicator on request.

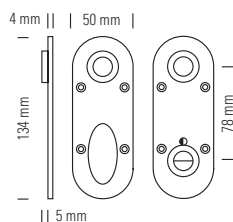

Badezimmer-Beschlag mit abgerundeten Kurzschildern, Verriegelung und Rot/Weiß-Scheibe. Ohne R/W-Anzeige auf Anfrage.*
 Bathroom fitting, rounded short plates, thumbturn and red/white indicator.
 Without red/white indicator on request.*

WB 23 TE Ni WB 23 TE Ni matt WB 23 TE Chr	WB 28 T Rd Ni WB 28 T Rd Ni matt WB 28 T Rd Chr	BHB T Rd Ni BHB T Rd Ni matt BHB T Rd Chr
WB 23 TE Ni WB 23 TE Ni matt WB 23 TE Chr	WB 28 T Rd Ni WB 28 T Rd Ni matt WB 28 T Rd Chr	BHB T Rd Ni BHB T Rd Ni matt BHB T Rd Chr
WB 23 TE Ni WB 23 TE Ni matt WB 23 TE Chr	WB 28 T Rd Ni WB 28 T Rd Ni matt WB 28 T Rd Chr	BHB T Rd Ni BHB T Rd Ni matt BHB T Rd Chr
WB 23 TE Ni WB 23 TE Ni matt WB 23 TE Chr	WB 28 T Rd Ni WB 28 T Rd Ni matt WB 28 T Rd Chr	BHB T Rd Ni BHB T Rd Ni matt BHB T Rd Chr
WB 23 TE Ni WB 23 TE Ni matt WB 23 TE Chr	WB 28 T Rd Ni WB 28 T Rd Ni matt WB 28 T Rd Chr	BHB T Rd Ni BHB T Rd Ni matt BHB T Rd Chr
WB 23 TE Ni WB 23 TE Ni matt WB 23 TE Chr	WB 28 T Rd Ni WB 28 T Rd Ni matt WB 28 T Rd Chr	BHB T Rd Ni BHB T Rd Ni matt BHB T Rd Chr
WB 23 TE Ni WB 23 TE Ni matt WB 23 TE Chr	WB 28 T Rd Ni WB 28 T Rd Ni matt WB 28 T Rd Chr	BHB T Rd Ni BHB T Rd Ni matt BHB T Rd Chr
WB 23 TE Ni WB 23 TE Ni matt WB 23 TE Chr	WB 28 T Rd Ni WB 28 T Rd Ni matt WB 28 T Rd Chr	BHB T Rd Ni BHB T Rd Ni matt BHB T Rd Chr
WB 23 TE Ni WB 23 TE Ni matt WB 23 TE Chr	WB 28 T Rd Ni WB 28 T Rd Ni matt WB 28 T Rd Chr	BHB T Rd Ni BHB T Rd Ni matt BHB T Rd Chr
WB 23 TE Ni WB 23 TE Ni matt WB 23 TE Chr	WB 28 T Rd Ni WB 28 T Rd Ni matt WB 28 T Rd Chr	BHB T Rd Ni BHB T Rd Ni matt BHB T Rd Chr
WB 23 TE Ni WB 23 TE Ni matt WB 23 TE Chr	WB 28 T Rd Ni WB 28 T Rd Ni matt WB 28 T Rd Chr	BHB T Rd Ni BHB T Rd Ni matt BHB T Rd Chr
WB 23 TE Ni WB 23 TE Ni matt WB 23 TE Chr	WB 28 T Rd Ni WB 28 T Rd Ni matt WB 28 T Rd Chr	BHB T Rd Ni BHB T Rd Ni matt BHB T Rd Chr
WB 23 TE Ni WB 23 TE Ni matt WB 23 TE Chr	WB 28 T Rd Ni WB 28 T Rd Ni matt WB 28 T Rd Chr	BHB T Rd Ni BHB T Rd Ni matt BHB T Rd Chr
WB 23 TE Ni WB 23 TE Ni matt WB 23 TE Chr	WB 28 T Rd Ni WB 28 T Rd Ni matt WB 28 T Rd Chr	BHB T Rd Ni BHB T Rd Ni matt BHB T Rd Chr
WB 23 TE Ni WB 23 TE Ni matt WB 23 TE Chr	WB 28 T Rd Ni WB 28 T Rd Ni matt WB 28 T Rd Chr	BHB T Rd Ni BHB T Rd Ni matt BHB T Rd Chr

* Nicht fest drehbar gelagert.
 * Not turnably fixed.

Sicherheits- und Haustürbeschläge aus Messing-Guss

Brass cast security fittings and main door fittings

K23EChr



K12E23Ni



K12Rd29Chr+RdS-12Chr



K12TES-72Chr



Sicherheits- und Haustürbeschläge aus Messing-Guss

Brass cast security fittings and main door fittings

Bei Bestellung bitte die Türstärke angeben!

Please advise the door thickness when ordering!

K 12 E 23 Ni
K 12 E 23 Ni matt
K 12 E 23 Chr

Feststehender Knauf mit quadratischer Rosette und Sacklöchern für rückseitige Befestigung (M4). Nicht paarweise montierbar.

Ball shaped fixed knob, square rose with blind holes for reverse side fixing (M4).
Not mountable for a pair.

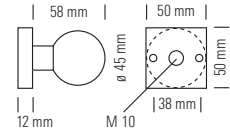

E S-12 Ni
E S-12 Ni matt
E S-12 Chr

Schlüsselrosette, quadratisch, für Profilzylinder, 12 mm dick, mit Sacklöchern für rückseitige Befestigung (M4). Nicht paarweise montierbar!

Escutcheon, square, for euro standard profile cylinder, 12 mm thick, with blind holes for reverse side fixing (M4). Not mountable for a pair!

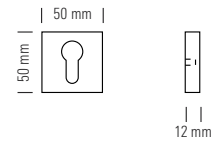

K 12 T E S-72 Ni
K 12 T E S-72 Ni matt
K 12 T E S-72 Chr

Eckiges Langschild mit feststehendem Knauf, Bohrung für Profilzylinder, mit eingelegerter Stahlplatte. Befestigung von der Rückseite (Sacklöcher mit M4-Gewinde). Nicht paarweise montierbar!

Angular long plate with ball shaped fixed knob, for euro standard profile cylinder, stainless steel inlay. Reverse side fixing (with M 4 screws). Not mountable for a pair!

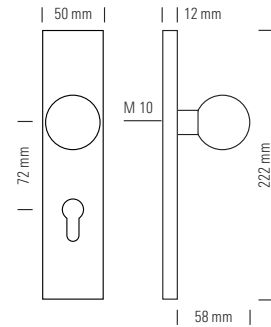

K 12 T E S-92 Ni
K 12 T E S-92 Ni matt
K 12 T E S-92 Chr

Eckiges Langschild mit feststehendem Knauf, Bohrung für Profilzylinder, mit eingelegerter Stahlplatte. Befestigung von der Rückseite (Sacklöcher mit M4-Gewinde). Nicht paarweise montierbar!

Angular long plate with ball shaped fixed knob, for euro standard profile cylinder, stainless steel inlay. Reverse side fixing (with M 4 screws). Not mountable for a pair!

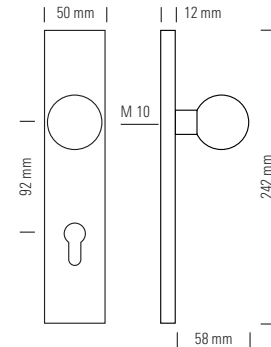

K 12 Rd 29 Ni
K 12 Rd 29 Ni matt
K 12 Rd 29 Chr

Feststehender Knauf mit runder Rosette und Sacklöchern für rückseitige Befestigung (M4). Nicht paarweise montierbar!

Ball shaped fixed knob, round rose with blind holes for reverse side fixing (M4).
Not mountable for a pair!

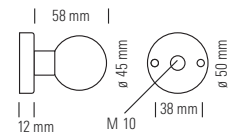

Rd S-12 Ni
Rd S-12 Ni matt
Rd S-12 Chr

Schlüsselrosette, rund, für Profilzylinder, 12 mm dick, mit Sacklöchern für rückseitige Befestigung. Nicht paarweise montierbar!

Escutcheon, round, for euro standard profile cylinder, 12 mm thick, with blind holes for reverse side fixing. Not mountable for a pair!

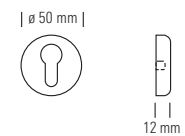

K 12 T Rd S-72 Ni
K 12 T Rd S-72 Ni matt
K 12 T Rd S-72 Chr

Abgerundetes Langschild mit feststehendem Knauf, Bohrung für Profilzylinder mit eingelegter Stahlplatte. Befestigung von der Rückseite (Sacklöcher mit M4-Gewinde). Nicht paarweise montierbar!

Rounded long plate with ball shaped fixed knob, for euro standard profile cylinder, stainless steel inlay. Reverse side fixing (with M 4 screws). Not mountable for a pair!

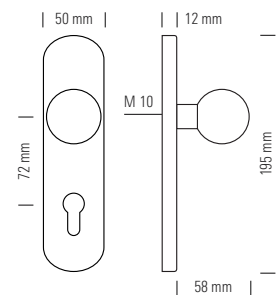

K 12 T Rd S-92 Ni
K 12 T Rd S-92 Ni matt
K 12 T Rd S-92 Chr

Abgerundetes Langschild mit feststehendem Knauf, Bohrung für Profilzylinder mit eingelegter Stahlplatte. Befestigung von der Rückseite (Sacklöcher mit M4-Gewinde). Nicht paarweise montierbar!

Rounded long plate with ball shaped fixed knob, for euro standard profile cylinder, stainless steel inlay. Reverse side fixing (with M 4 screws). Not mountable for a pair!

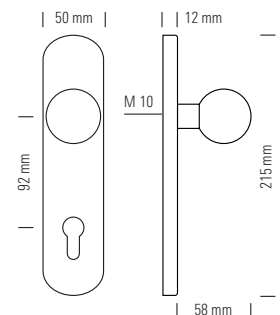

K 23 E Ni
K 23 E Ni matt
K 23 E Chr

Feststehender Knauf mit quadratischer Rosette und drei Senkkopflöchern.

Ball shaped fixed knob, square rose with three countersunk holes.

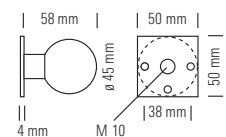

K 28 Rd Ni
K 28 Rd Ni matt
K 28 Rd Chr

Feststehender Knauf mit runder Rosette und drei Senkkopflöchern.

Ball shaped fixed knob, round rose with three countersunk holes.

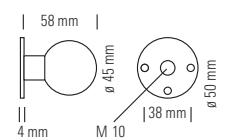

Fenstergriffe aus Messing-Guss

Brass cast window handles

Design: Walter Gropius 1922/23

GroDF23Ni+matt+FE90ABSNi+matt



GroF23Ni+FE90Ni



Design: Wilhelm Wagenfeld 1928

WDF28Ni+matt+FRd90ABSNi+matt rechts



WF28Ni+FRdNi



Design: Ferdinand Kramer 1925

FKDF25Ni+FONi



Design: Ludwig Wittgenstein 1927

LWDF27ANi+FRdNi



LWDF27BChr+FE90Chr



Design: Art Déco 1929/30

GDF29Ni+FRd90ABSNi



GF29Chr+FOChr



KUDF30Ni+FE90Ni rechts



Design: Walter Schnepel 2008/2009

WSDF08Ni+matt+FONi+matt



WSDF09Ni+FE90Ni



Fenstergriffe aus Messing-Guss







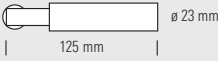
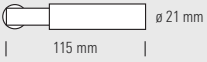
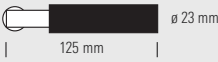
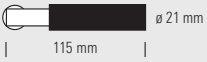

Brass cast window handles

Alle Griffe ohne Rosetten, aber inklusive Vierkant 7 x 7 x 32 mm oder 7 x 7 x 35 mm.

Abweichungen gegen Aufpreis möglich.

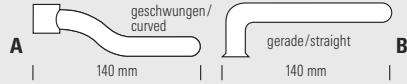
All handles are without roses, but with spindle 7 x 7 x 32 mm or 7 x 7 x 35 mm.

Others available at extra charge.

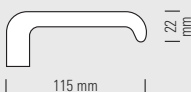
Walter Gropius		
Gro D F 22/125 Ni Gro D F 22/125 Ni matt Gro D F 22/125 Chr	Fenstergriff, große Ausführung. Window handle, <i>large</i> size.	
Gro D F 23 Ni Gro D F 23 Ni matt Gro D F 23 Chr	Fenstergriff, normale Ausführung. Window handle, <i>normal</i> size.	
Gro D F 22/125 SW Ni Gro D F 22/125 SW Ni matt Gro D F 22/125 SW Chr	Fenstergriff, große Ausführung, mit schwarzem Griffstück aus Kunststoff (POM). Window handle, <i>large</i> size, with black handle (material: POM).	
Gro D F 23 SW Ni Gro D F 23 SW Ni matt Gro D F 23 SW Chr	Fenstergriff, normale Ausführung, mit schwarzem Griffstück aus Kunststoff (POM). Window handle, <i>normal</i> size, with black handle (material: POM).	
Gro F 23 Ni Gro F 23 Ni matt Gro F 23 Chr	Kreuzolive. Window handle, t-shape.	
Wilhelm Wagenfeld		
WD F 28 Ni WD F 28 Ni matt WD F 28 Chr	Fenstergriff. Window handle.	
WF 28 Ni WF 28 Ni matt WF 28 Chr	Kreuzolive. Window handle, t-shape.	
Ferdinand Kramer		
FKD F 25 Ni FKD F 25 Ni matt FKD F 25 Chr	Fenstergriff. Window handle.	
Ludwig Wittgenstein		
LW D F 27 Ni LW D F 27 Ni matt LW D F 27 Chr	Fenstergriff A oder B. Window handle, A or B.	
Art Déco		
GD F 29 Ni GD F 29 Ni matt GD F 29 Chr	Fenstergriff, mit Sechskantgriff. Window handle, with hex handle.	
GF 29 Ni GF 29 Ni matt GF 29 Chr	Kreuzolive mit Sechskantgriff. Window handle, t-shape, with hex handle.	
KU D F 30 Ni KU D F 30 Ni matt KU D F 30 Chr	Fenstergriff. Window handle, t-shape.	
Walter Schnepel		
WSD F 08 Ni WSD F 08 Ni matt WSD F 08 Chr	Fenstergriff, Säbelform. Window handle, saber shape.	
WSD F 09 Ni WSD F 09 Ni matt WSD F 09 Chr	Fenstergriff. Window handle.	

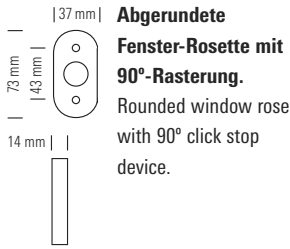

Abgerundete Fenster-Rosette mit 90°-Rasterung.
Rounded window rose with 90° click stop device.

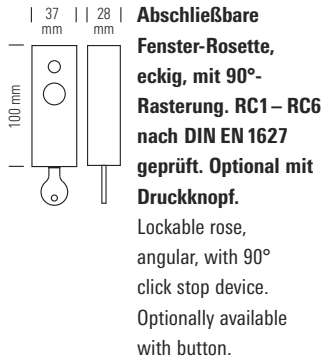

Abschließbare Fenster-Rosette, eckig, mit 90°-Rasterung. RC1 – RC6 nach DIN EN 1627 geprüft. Optional mit Druckknopf.
Lockable rose, angular, with 90° click stop device. Optionally available with button.

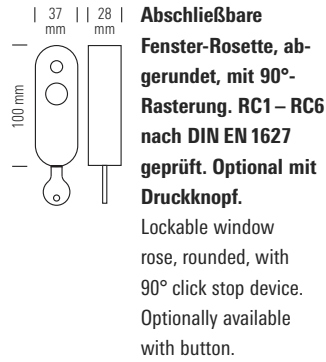

Abschließbare Fenster-Rosette, abgerundet, mit 90°-Rasterung. RC1 – RC6 nach DIN EN 1627 geprüft. Optional mit Druckknopf.
Lockable window rose, rounded, with 90° click stop device. Optionally available with button.

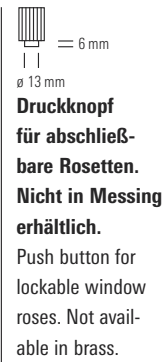

Druckknopf für abschließbare Rosetten. Nicht in Messing erhältlich.
Push button for lockable window roses. Not available in brass.



Schwingdeckel für Fenster-Rosetten.
Sliding cover for window roses.

F Rd 90° Ni F Rd 90° Ni matt F Rd 90° Chr	F E 90° ABS Ni F E 90° ABS Ni matt F E 90° ABS Chr	F Rd 90° ABS Ni F Rd 90° ABS Ni matt F Rd 90° ABS Chr	Knopf ABS Ni Knopf ABS Ni matt Knopf ABS Chr	S D F Ni S D F Ni matt S D F Chr
F Rd 90° Ni F Rd 90° Ni matt F Rd 90° Chr	F E 90° ABS Ni F E 90° ABS Ni matt F E 90° ABS Chr	F Rd 90° ABS Ni F Rd 90° ABS Ni matt F Rd 90° ABS Chr	Knopf ABS Ni Knopf ABS Ni matt Knopf ABS Chr	S D F Ni S D F Ni matt S D F Chr
F Rd 90° Ni F Rd 90° Ni matt F Rd 90° Chr	F E 90° ABS Ni F E 90° ABS Ni matt F E 90° ABS Chr	F Rd 90° ABS Ni F Rd 90° ABS Ni matt F Rd 90° ABS Chr	Knopf ABS Ni Knopf ABS Ni matt Knopf ABS Chr	S D F Ni S D F Ni matt S D F Chr
F Rd 90° Ni F Rd 90° Ni matt F Rd 90° Chr	F E 90° ABS Ni F E 90° ABS Ni matt F E 90° ABS Chr	F Rd 90° ABS Ni F Rd 90° ABS Ni matt F Rd 90° ABS Chr	Knopf ABS Ni Knopf ABS Ni matt Knopf ABS Chr	S D F Ni S D F Ni matt S D F Chr
F Rd 90° Ni F Rd 90° Ni matt F Rd 90° Chr	F E 90° ABS Ni F E 90° ABS Ni matt F E 90° ABS Chr	F Rd 90° ABS Ni F Rd 90° ABS Ni matt F Rd 90° ABS Chr	Knopf ABS Ni Knopf ABS Ni matt Knopf ABS Chr	S D F Ni S D F Ni matt S D F Chr
F Rd 90° Ni F Rd 90° Ni matt F Rd 90° Chr	F E 90° ABS Ni F E 90° ABS Ni matt F E 90° ABS Chr	F Rd 90° ABS Ni F Rd 90° ABS Ni matt F Rd 90° ABS Chr	Knopf ABS Ni Knopf ABS Ni matt Knopf ABS Chr	S D F Ni S D F Ni matt S D F Chr
F Rd 90° Ni F Rd 90° Ni matt F Rd 90° Chr	F E 90° ABS Ni F E 90° ABS Ni matt F E 90° ABS Chr	F Rd 90° ABS Ni F Rd 90° ABS Ni matt F Rd 90° ABS Chr	Knopf ABS Ni Knopf ABS Ni matt Knopf ABS Chr	S D F Ni S D F Ni matt S D F Chr
F Rd 90° Ni F Rd 90° Ni matt F Rd 90° Chr	F E 90° ABS Ni F E 90° ABS Ni matt F E 90° ABS Chr	F Rd 90° ABS Ni F Rd 90° ABS Ni matt F Rd 90° ABS Chr	Knopf ABS Ni Knopf ABS Ni matt Knopf ABS Chr	S D F Ni S D F Ni matt S D F Chr
F Rd 90° Ni F Rd 90° Ni matt F Rd 90° Chr	F E 90° ABS Ni F E 90° ABS Ni matt F E 90° ABS Chr	F Rd 90° ABS Ni F Rd 90° ABS Ni matt F Rd 90° ABS Chr	Knopf ABS Ni Knopf ABS Ni matt Knopf ABS Chr	S D F Ni S D F Ni matt S D F Chr
F Rd 90° Ni F Rd 90° Ni matt F Rd 90° Chr	F E 90° ABS Ni F E 90° ABS Ni matt F E 90° ABS Chr	F Rd 90° ABS Ni F Rd 90° ABS Ni matt F Rd 90° ABS Chr	Knopf ABS Ni Knopf ABS Ni matt Knopf ABS Chr	S D F Ni S D F Ni matt S D F Chr
F Rd 90° Ni F Rd 90° Ni matt F Rd 90° Chr	F E 90° ABS Ni F E 90° ABS Ni matt F E 90° ABS Chr	F Rd 90° ABS Ni F Rd 90° ABS Ni matt F Rd 90° ABS Chr	Knopf ABS Ni Knopf ABS Ni matt Knopf ABS Chr	S D F Ni S D F Ni matt S D F Chr
F Rd 90° Ni F Rd 90° Ni matt F Rd 90° Chr	F E 90° ABS Ni F E 90° ABS Ni matt F E 90° ABS Chr	F Rd 90° ABS Ni F Rd 90° ABS Ni matt F Rd 90° ABS Chr	Knopf ABS Ni Knopf ABS Ni matt Knopf ABS Chr	S D F Ni S D F Ni matt S D F Chr
F Rd 90° Ni F Rd 90° Ni matt F Rd 90° Chr	F E 90° ABS Ni F E 90° ABS Ni matt F E 90° ABS Chr	F Rd 90° ABS Ni F Rd 90° ABS Ni matt F Rd 90° ABS Chr	Knopf ABS Ni Knopf ABS Ni matt Knopf ABS Chr	S D F Ni S D F Ni matt S D F Chr
F Rd 90° Ni F Rd 90° Ni matt F Rd 90° Chr	F E 90° ABS Ni F E 90° ABS Ni matt F E 90° ABS Chr	F Rd 90° ABS Ni F Rd 90° ABS Ni matt F Rd 90° ABS Chr	Knopf ABS Ni Knopf ABS Ni matt Knopf ABS Chr	S D F Ni S D F Ni matt S D F Chr

22 Hebeschiebetür-Beschläge aus Messing-Guss

Brass cast lifting-sliding door fittings

Alle Hebeschiebetür-Beschläge werden mit Vierkant 10 x 10 x 60 mm und Schrauben M5 x 80 mm geliefert.

Abweichungen ggf. gegen Aufpreis möglich.

All lifting-sliding door fittings are supplied with spindle 10 x 10 x 60 mm and screws M5 x 80 mm.

Others available at extra charge.

HST 04 Ni
HST 04 Ni matt
HST 04 Chr

Hebeschiebetür-Beschlag mit 90° Rasterung.
Lifting-sliding door fitting with 90° click stop device.

Auch mit Griff HST 05 möglich (S. 23).
Also available with handle HST 05 (p. 23).

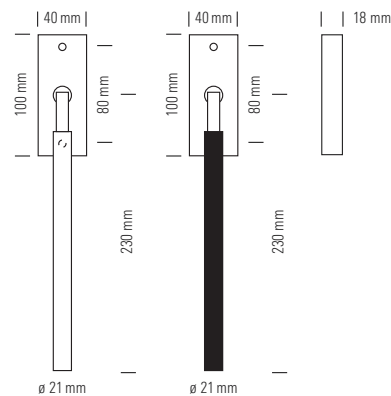

HST 04 SW Ni
HST 04 SW Ni matt
HST 04 SW Chr

Hebeschiebetür-Beschlag mit 90° Rasterung und schwarzem Griffstück.
Lifting-sliding door fitting with 90° click stop device and black handle.

HST 04 S Ni
HST 04 S Ni matt
HST 04 S Chr

Hebeschiebetür-Beschlag mit 90° Rasterung und Profilzylinder-Lochung (Lochmaß 69 mm).
Lifting-sliding door fitting with 90° click stop device and euro standard profile cylinder hole (distance 69 mm).

Auch mit Griff HST 05 möglich (S. 23).
Also available with handle HST 05 (p. 23).

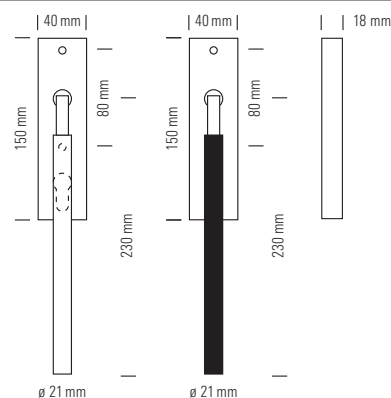

HST 04 S SW Ni
HST 04 S SW Ni matt
HST 04 S SW Chr

Hebeschiebetür-Beschlag mit 90° Rasterung und Profilzylinder-Lochung (Lochmaß 69 mm) und schwarzem Griffstück.
Lifting-sliding door fitting with 90° click stop device and euro standard profile cylinder hole (distance 69 mm) and black handle.

HST 04 B Ni
HST 04 B Ni matt
HST 04 B Chr

Hebeschiebetür-Beschlag mit 90° Rasterung ohne Lochung.
Lifting-sliding door fitting with 90° click stop device without key hole.

Auch mit Griff HST 05 möglich (S. 23).
Also available with handle HST 05 (p. 23).

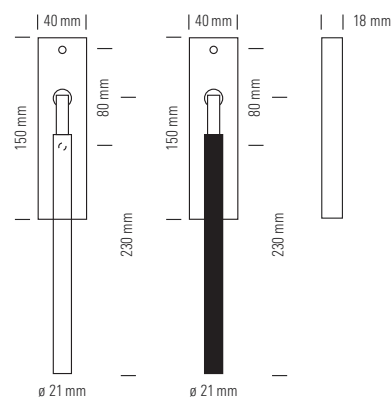

HST 04 B SW Ni
HST 04 B SW Ni matt
HST 04 B SW Chr

Hebeschiebetür-Beschlag mit 90° Rasterung ohne Lochung. Mit schwarzem Griffstück.
Lifting-sliding door fitting with 90° click stop device and black handle, without key hole.

Passende Griffmulden s. Seite 58/59.

Matching flush pull grips see page 58/59.

HST 05 Ni
HST 05 Ni matt
HST 05 Chr

Hebeschiebetür-Beschlag mit 90° Rasterung.
Lifting-sliding door fitting with 90° click stop device.

Auch mit Griff HST 04 möglich (S. 22).
Also available with handle HST 04 (p. 22).

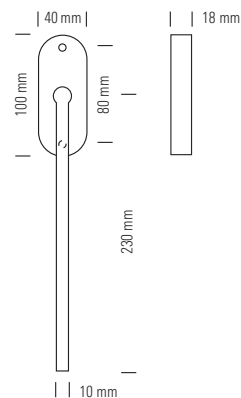

HST 05 S Ni
HST 05 S Ni matt
HST 05 S Chr

Hebeschiebetür-Beschlag mit 90° Rasterung und Profilzylinder-Lochung (Lochmaß 69 mm).
Lifting-sliding door fitting with 90° click stop device and euro standard profile cylinder hole (distance 69 mm).

Auch mit Griff HST 04 möglich (S. 22).
Also available with handle HST 04 (p. 22).

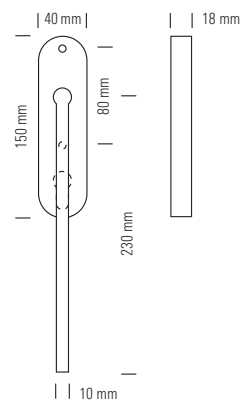

HST 05 B Ni
HST 05 B Ni matt
HST 05 B Chr

Hebeschiebetür-Beschlag mit 90° Rasterung ohne Lochung.
Lifting-sliding door fitting with 90° click stop device without key hole.

Auch mit Griff HST 04 möglich (S. 22).
Also available with handle HST 04 (p. 22).

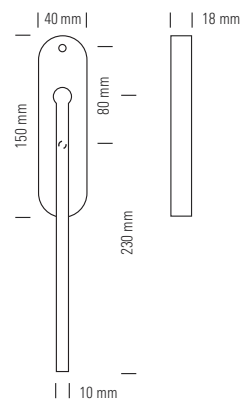

Passende Griffmulden s. Seite 58/59.

Matching flush pull grips see page 58/59.

Brass cast pull handles

MG 23/200 E DG Ni
 MG 23/200 E DG Ni matt
 MG 23/200 E DG Chr

Stoßgriff mit zwei Stützen, auf quadratischen Rosetten mit Durchgangs-Löchern.
 Pull handle with two fixing points, on square roses with through holes.

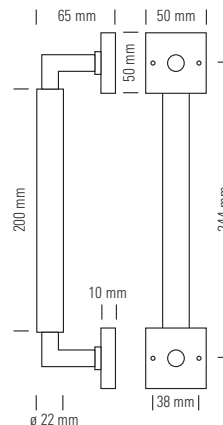

MG 23/200 E Sa Ni
 MG 23/200 E Sa Ni matt
 MG 23/200 E Sa Chr

Stoßgriff mit zwei Stützen, auf quadratischen Rosetten mit Sacklöchern für rückseitige Befestigung.
 Pull handle with two fixing points, on square roses with blind holes for reverse side fixing.

MG 23/200 E Sa G A+B Ni
 MG 23/200 E Sa G A+B Ni matt
 MG 23/200 E Sa G A+B Chr

Stoßgriffpaar zum Gegeneinanderschrauben mit quadratischen Rosetten für Glastüren.
 Pair of pull handles. Back to back mounting for glass doors with square roses.

Türstärke?
 Door thickness?

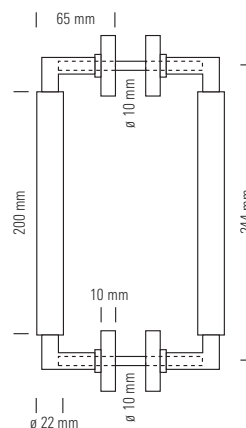

MG 23/200 E DG A+B Ni
 MG 23/200 E DG A+B Ni matt
 MG 23/200 E DG A+B Chr

Stoßgriffpaar mit sichtbarer Verschraubung und quadratischen Rosetten.
 Pair of pull handles with visible screws and square roses.

MG 23/200 E Sa A+B Ni
 MG 23/200 E Sa A+B Ni matt
 MG 23/200 E Sa A+B Chr

Stoßgriffpaar mit Sacklöchern für rückseitige Befestigung und quadratischen Rosetten.
 Pull handle with two fixing points, on square roses with blind holes for reverse side fixing.

Türstärke?
 Door thickness?

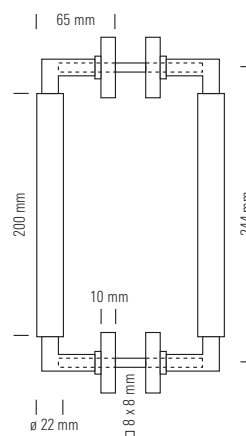

Auch mit schwarzem Griff erhältlich.

Also available with black handle.

MG 23/200 Rd DG Ni
 MG 23/200 Rd DG Ni matt
 MG 23/200 Rd DG Chr

Stoßgriff mit zwei Stützen, auf runden Rosetten mit Durchgangs-Löchern.

Pull handle with two fixing points, on round roses with through holes.

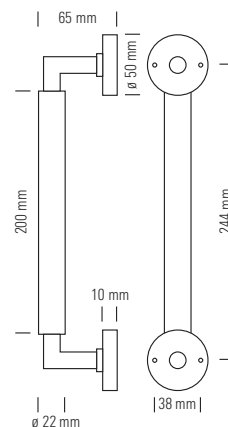

MG 23/200 Rd Sa Ni
 MG 23/200 Rd Sa Ni matt
 MG 23/200 Rd Sa Chr

Stoßgriff mit zwei Stützen, auf runden Rosetten mit Sacklöchern für rückseitige Befestigung.

Pull handle with two fixing points, on round roses with blind holes for reverse side fixing.

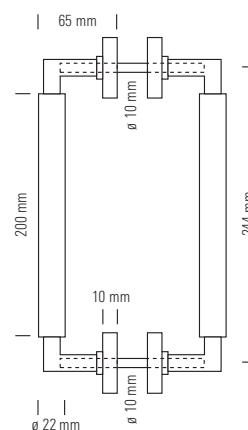

MG 23/200 Rd Sa G A+B Ni
 MG 23/200 Rd Sa G A+B Ni matt
 MG 23/200 Rd Sa G A+B Chr

Stoßgriffpaar zum Gegeneinanderschrauben mit runden Rosetten für Glastüren.

Pair of pull handles. Back to back mounting for glass doors with round roses.

Türstärke?
 Door thickness?

MG 23/200 Rd DG A+B Ni
 MG 23/200 Rd DG A+B Ni matt
 MG 23/200 Rd DG A+B Chr

Stoßgriffpaar mit sichtbarer Verschraubung und runden Rosetten.

Pair of pull handles with visible screws and round roses.

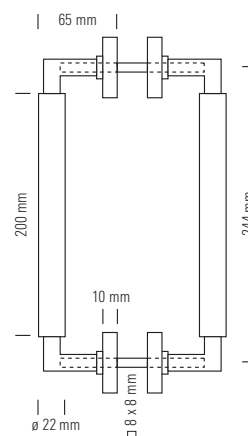

MG 23/200 Rd Sa A+B Ni
 MG 23/200 Rd Sa A+B Ni matt
 MG 23/200 Rd Sa A+B Chr

Stoßgriffpaar mit Sacklöchern für rückseitige Befestigung und runden Rosetten.

Pull handle with two fixing points, on round roses with blind holes for reverse side fixing.

Türstärke?
 Door thickness?

Auch mit schwarzem Griff erhältlich.

Also available with black handle.

26 Griffmulden aus Messing-Guss

Brass cast flush pull grips

GM 23 E Ni
GM 23 E Ni matt
GM 23 E Chr

Eckige Griffmulde für Schiebetüren.
Einbaumaße: Tiefe: 4 mm, Breite: 30 mm, Länge: 85 mm
Angular flush pull grip, for sliding doors.
Fitting measures: Depth: 4 mm, Width: 30 mm, Length: 85 mm

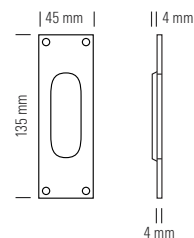

GM 23 E N Ni
GM 23 E N Ni matt
GM 23 E N Chr

Eckige Griffmulde für Schiebetüren mit Buntbart-Schlüsselloch.
Einbaumaße: Tiefe: 4 mm, Breite: 30 mm, Länge: 85 mm
Angular flush pull grip, for sliding doors. With standard key hole.
Fitting measures: Depth: 4 mm, Width: 30 mm, Length: 85 mm

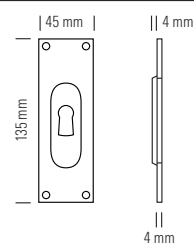

GM 28 Rd Ni
GM 28 Rd Ni matt
GM 28 Rd Chr

Abgerundete Griffmulde für Schiebetüren.
Einbaumaße: Tiefe: 4 mm, Breite: 30 mm, Länge: 90 mm
Rounded flush pull grip, for sliding doors.
Fitting measures: Depth: 4 mm, Width: 30 mm, Length: 90 mm

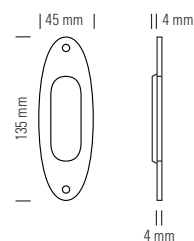

GM 28 Rd N Ni
GM 28 Rd N Ni matt
GM 28 Rd N Chr

Abgerundete Griffmulde für Schiebetüren mit Buntbart-Schlüsselloch.
Einbaumaße: Tiefe: 4 mm, Breite: 30 mm, Länge: 90 mm
Rounded flush pull grip, for sliding doors. With standard key hole.
Fitting measures: Depth: 4 mm, Width: 30 mm, Length: 90 mm

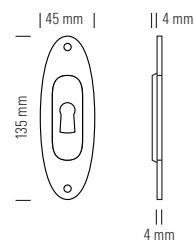

Möbelgriffe aus Messing-Guss

Brass cast furniture handles

MG 31 Ni
MG 31 Ni matt
MG 31 Chr

Möbelgriff in Kugelform, mit halbrunder Platte.
Cabinet/Furniture handles, ball shaped, with halfround plate.

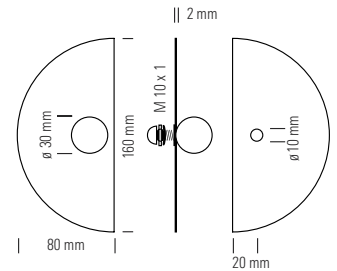

MG 32 Ni
MG 32 Ni matt
MG 32 Chr

Möbelgriff in Kugelform, mit runder Platte.
Cabinet/Furniture handle, ball shaped, with round rose.

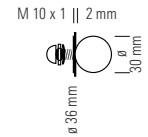

MG 32 Ni A+B
MG 32 Ni matt A+B
MG 32 Chr A+B

Möbelgriffpaar in Kugelform, mit runder Platte. Zum Gegeneinanderschrauben.
Pair of cabinet/furniture handles, ball shaped, with round roses. Back to back mounting.

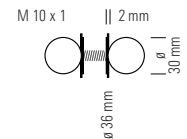

Türstärke?
Door thickness?

MG 28 Ni
MG 28 Ni matt
MG 28 Chr

Möbelgriff in Knebelform.
Cabinet/furniture handle, oval shaped.

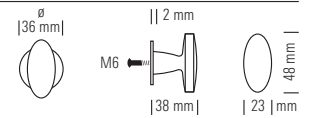

MG 28 E Ni
MG 28 E Ni matt
MG 28 E Chr

Möbelgriff in Knebelform mit eckiger Platte.
Cabinet/furniture handle, oval shaped, with square plate.

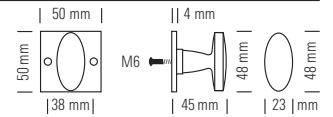

MG 28 Rd Ni
MG 28 Rd Ni matt
MG 28 Rd Chr

Möbelgriff in Knebelform mit runder Platte.
Cabinet/furniture handle, oval shaped, with round plate.

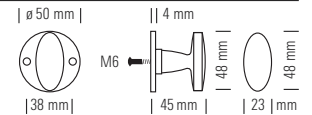

Brass cast furniture handles

MG 23 Ni
MG 23 Ni matt
MG 23 Chr

Möbelgriff mit quadratischer Platte und Stutzen.
 Cabinet/Furniture handle with square plate and one central fixing.

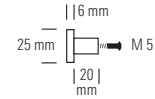

MG 27 Ni
MG 27 Ni matt
MG 27 Chr

Möbelgriff mit runder Platte und Stutzen.
 Cabinet/Furniture handle with round plate and one central fixing.

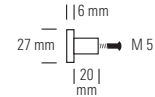

MG 30/60 Ni
MG 30/60 Ni matt
MG 30/60 Chr

Möbelgriff mit einer mittleren Stütze.
 Cabinet/Furniture handle with one central fixing.

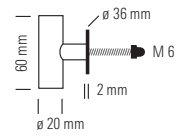

MG 30/110 Ni
MG 30/110 Ni matt
MG 30/110 Chr

Möbelgriff mit zwei Stützen.
 Cabinet/Furniture handle with two fixing points.

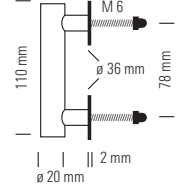

MG 30/110 Ni A+B
MG 30/110 Ni matt A+B
MG 30/110 Chr A+B

Möbelgriffpaar mit zwei Stützen zum Gegeneinanderschrauben.
 Pair of cabinet/furniture handles with two fixing points. Back to back mounting.

Türstärke?
 Door thickness?

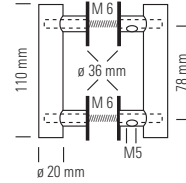



MG30/110Chr

Die Oberflächen beim Grundmaterial Edelstahl

The surfaces for stainless steel as base material

Das Grundmaterial dieser Beschläge ist Edelstahl 1.4301.

The base material of these metal fittings is stainless steel 1.4301.

Massiver Edelstahl wirkt elegant und zeichnet sich durch eine hervorragende Widerstandsfähigkeit aus.

Solid stainless steel has a distinguished appearance and is also extremely hard-wearing.

Die Standardoberflächen The standard surfaces

... V2A matt

Edelstahl matt gebürstet.

Stainless steel matt brushed.

... V2A pol.

Edelstahl poliert.

Stainless steel polished.

Beschläge mit Standardoberflächen sind ab Lager lieferbar.

The metal fittings with standard surfaces can be supplied from stock.

Sonderoberflächen (PVD-Beschichtung),

z. B. Schwarz, Anthrazit, Kupfer, Gold auf Anfrage.

Special surfaces (PVD-coating) as black, anthracite, copper, gold upon request.

Drücker für Feuerschutztüren (aus Edelstahl)

Levers for fire-proof doors (stainless steel)

Walter Gropius

Gro D 22/125 FH V2A matt
Gro D 22/125 FH V2A pol.

Türdrückerpaar für Feuerschutztüren.
Nach DIN 18273, mit Vierkant 9 x 9 mm.

Pair of levers for fire-proof doors.
Acc. to DIN 18273, with spindle 9 x 9 mm.



Wilhelm Wagenfeld

WD 28 FH V2A matt
WD 28 FH V2A pol.

Türdrückerpaar für Feuerschutztüren.
Nach DIN 18273, mit Vierkant 9 x 9 mm.

Pair of levers for fire-proof doors.
Acc. to DIN 18273, with spindle 9 x 9 mm.



Ferdinand Kramer

FKD 25 FH V2A matt
FKD 25 FH V2A pol.

Türdrückerpaar für Feuerschutztüren.
Nach DIN 18273, mit Vierkant 9 x 9 mm.

Pair of levers for fire-proof doors.
Acc. to DIN 18273, with spindle 9 x 9 mm.



Ludwig Wittgenstein

LW D 27 FH V2A matt
LW D 27 FH V2A pol.

Türdrückerpaar für Feuerschutztüren.
Nach DIN 18273, mit Vierkant 9 x 9 mm.

Drückerpaar A + B oder A + A oder B + B.

Pair of levers for fire-proof doors.
Acc. to DIN 18273, with spindle 9 x 9 mm.
Pair of levers A + B or A + A or B + B.

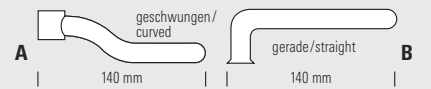

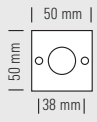

Drückerrosettenpaar, quadratisch.
Pair of lever roses, square.

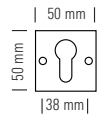

Schlüsselrosettenpaar, quadratisch, für Profilzylinder.
Pair of escutcheons, square, for euro profile cylinder.



Drückerrosettenpaar, rund.
Pair of lever roses, round.



Schlüsselrosettenpaar, rund, für Profilzylinder.
Pair of escutcheon, round, for euro profile cylinder).

E2 V2A matt
E2 V2A pol.

E S V2A matt
E S V2A pol.

Rd V2A matt
Rd V2A pol.

Rd S V2A matt
Rd S V2A pol.

E2 V2A matt
E2 V2A pol.

E S V2A matt
E S V2A pol.

Rd V2A matt
Rd V2A pol.

Rd S V2A matt
Rd S V2A pol.

E2 V2A matt
E2 V2A pol.

E S V2A matt
E S V2A pol.

Rd V2A matt
Rd V2A pol.

Rd S V2A matt
Rd S V2A pol.

E2 V2A matt
E2 V2A pol.

E S V2A matt
E S V2A pol.

Rd V2A matt
Rd V2A pol.

Rd S V2A matt
Rd S V2A pol.

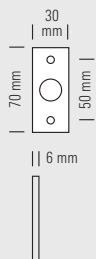

**Drückerrosettenpaar,
eckig, für Rahmentüren.**
Pair of lever roses,
angular, for frame doors.

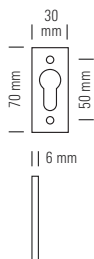

**Schlüsselrosettenpaar,
eckig, für Profilzylinder,
für Rahmentüren.**
Pair of escutcheons,
angular, for euro profile
cylinder, for frame doors.

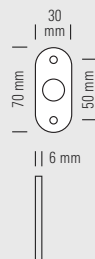

**Abgerundetes Drücker-
rosettenpaar, für
Rahmentüren.**
Pair of rounded lever
roses, for frame doors.

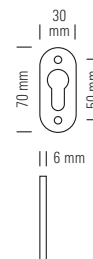

**Abgerundetes
Schlüsselrosettenpaar,
für Profilzylinder, für
Rahmentüren.**
Pair of rounded escut-
cheons for euro profile
cylinder, for frame doors.

E 50 V2A matt
E 50 V2A pol.

ES 50 V2A matt
ES 50 V2A pol.

Rd 50 V2A matt
Rd 50 V2A pol.

Rd S 50 V2A matt
Rd S 50 V2A pol.

E 50 V2A matt
E 50 V2A pol.

ES 50 V2A matt
ES 50 V2A pol.

Rd 50 V2A matt
Rd 50 V2A pol.

Rd S 50 V2A matt
Rd S 50 V2A pol.

E 50 V2A matt
E 50 V2A pol.

ES 50 V2A matt
ES 50 V2A pol.

Rd 50 V2A matt
Rd 50 V2A pol.

Rd S 50 V2A matt
Rd S 50 V2A pol.

E 50 V2A matt
E 50 V2A pol.

ES 50 V2A matt
ES 50 V2A pol.

Rd 50 V2A matt
Rd 50 V2A pol.

Rd S 50 V2A matt
Rd S 50 V2A pol.

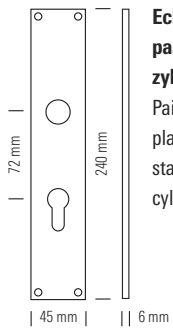

**Eckiges Langschild-
paar, für Profil-
zylinder.**

Pair of angular long
plates for euro
standard profile
cylinder.

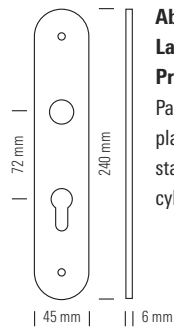

**Abgerundetes
Langschildpaar, für
Profilzylinder.**

Pair of rounded long
plates for euro
standard profile
cylinder.

**TES-72 V2A matt
TES-72 V2A pol.**

**TRdS-72 V2A matt
TRdS-72 V2A pol.**

**TES-72 V2A matt
TES-72 V2A pol.**

**TRdS-72 V2A matt
TRdS-72 V2A pol.**

**TES-72 V2A matt
TES-72 V2A pol.**

**TRdS-72 V2A matt
TRdS-72 V2A pol.**

**TES-72 V2A matt
TES-72 V2A pol.**

**TRdS-72 V2A matt
TRdS-72 V2A pol.**

Türgriffe aus Edelstahl

Stainless steel door handles

Design: Walter Gropius 1922/23

GroD22/125V2Apol+TRdNV2Apol



GroD22/125SWV2Apol+TES-72V2Apol



Design: Wilhelm Wagenfeld 1928

WD28V2Apol+RdUV2Apol+RdUNV2Apol



WD28V2A+TRdS-92V2A



Design: Ferdinand Kramer 1925

FKD25V2Apol+RdV2Apol



FKD25V2A+TRdN2A



Design: Ludwig Wittgenstein 1927

LWD27AV2Apol+RdV2Apol+RdSV2Apol



LWD27BV2Amatt+TRdNV2Amatt



Design: Jürgen Ringel 2011

PN11V2Apol+EUV2Apol+EUSV2Apol

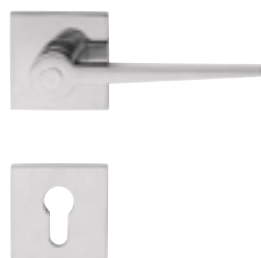

PN11SWV2A+TRdNV2A



Design: Walter Schnepel 1988

WSD88V2Apol+TRdS-72V2Apol



Die Oberflächen beim Grundmaterial Edelstahl

The surfaces for stainless steel as base material

Das Grundmaterial dieser Beschläge ist Edelstahl 1.4301.

The base material of these metal fittings is stainless steel 1.4301.

Massiver Edelstahl wirkt elegant und zeichnet sich durch eine hervorragende Widerstandsfähigkeit aus.

Solid stainless steel has a distinguished appearance and is also extremely hard-wearing.

Die Standardoberflächen The standard surfaces

... V2A matt

Edelstahl matt gebürstet.

Stainless steel matt brushed.

... V2A pol.

Edelstahl poliert.

Stainless steel polished.

Beschläge mit Standardoberflächen sind ab Lager lieferbar.

The metal fittings with standard surfaces can be supplied from stock.

Sonderoberflächen (PVD-Beschichtung),

z. B. Schwarz, Anthrazit, Kupfer, Gold auf Anfrage.







Special surfaces (PVD-coating) as black, anthracite, copper, gold upon request.

Türgriffe aus Edelstahl

Stainless steel door handles

Alle Drückerpaare ohne Rosetten, aber inklusive Vierkant 8 x 8 mm für Türstärke 40 mm. Abweichungen bitte bei Bestellung angeben!

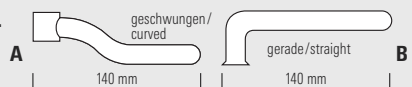
All pairs of levers are without roses, but with spindle 8 x 8 mm for door thickness 40 mm. Please specify deviations when ordering!

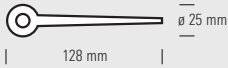
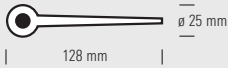
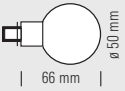
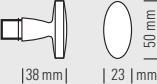
Walter Gropius		
Gro D 22/125 V2A matt Gro D 22/125 V2A pol.	Türdrückerpaar, <i>große</i> Ausführung. Pair of levers, <i>large</i> size.	 ø 23 mm 125 mm
Gro D 23 SW V2A matt Gro D 23 SW V2A pol.	Türdrückerpaar, <i>normale</i> Ausführung, mit schwarzem Griffstück aus Kunststoff (POM). Pair of levers, <i>normal</i> size, with black handle (material: POM).	 ø 21 mm 115 mm
Gro D 22/125 SW V2A matt Gro D 22/125 SW V2A pol.	Türdrückerpaar, <i>große</i> Ausführung, mit schwarzem Griffstück aus Kunststoff (POM). Pair of levers, <i>large</i> size, with black handle (material: POM).	 ø 23 mm 125 mm
Wilhelm Wagenfeld		
WD 28 V2A matt WD 28 V2A pol.	Türdrückerpaar. Pair of levers.	 Li 115 mm Re
Ferdinand Kramer		
FKD 25 V2A matt FKD 25 V2A pol.	Türdrückerpaar. Pair of levers.	 111 mm
Ludwig Wittgenstein		
LW D 27 V2A matt LW D 27 V2A pol.	Drückerpaar A + B oder A + A oder B + B. Pair of levers A + B or A + A or B + B.	 A 140 mm B geschwungen/ curved gerade/straight
Walter Schnepel		
WSD 88 V2A matt WSD 88 V2A pol.	Türdrückerpaar. Pair of levers.	 125 mm 16 mm 21 mm
Jürgen Ringel		
PN 11 V2A matt PN 11 V2A pol.	Türdrückerpaar mit spezieller Befestigung (Türstärke erforderlich!). Gewindeeinsatz aus Edelstahl matt/poliert. Pair of levers with special fixing (door thickness required!). Insert made of satin/polished stainless steel.	 128 mm 25 mm
PN 11 SW V2A matt PN 11 SW V2A pol.	Türdrückerpaar mit spezieller Befestigung (Türstärke erforderlich!). Gewindeeinsatz aus Edelstahl matt/poliert, PVD schwarz beschichtet. Pair of levers with special fixing (door thickness required!). Insert made of satin/polished stainless steel, PVD black coated.	 128 mm 25 mm
TECNOLINE Knäufe/Knobs		
DK 85 V2A matt DK 85 V2A pol.	Drehknäufpaar, Kugelform. Pair of knobs, ball shape.	 ø 50 mm 66 mm
DK 28 V2A matt DK 28 V2A pol.	Drehknäufpaar, ovale Form. Pair of knobs, oval shape.	 38 mm 50 mm 23 mm

ø 50 mm



| 38 mm |

| 6 mm

**Blindrosettenpaar, rund.**

Pair of blind roses, round

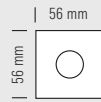

| 56 mm |

| 8 mm

**Drückerrosettenpaar, quadratisch, mit verdeckten Schraublöchern (zweiteilig).***

Pair of lever roses, square, with concealed fixings (2 parts).*

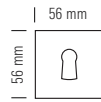

| 56 mm |

| 8 mm

**Schlüsselrosettenpaar, quadratisch, mit verdeckten Schraublöchern (zweiteilig), für Buntbart-Schlüssel.**

Pair of escutcheons, square, for standard key, with concealed fixings (2 parts).

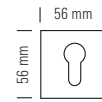

| 56 mm |

| 8 mm





**Schlüsselrosettenpaar, quadratisch, mit verdeckten Schraublöchern (zweiteilig), für Profilzylinder.**

Pair of escutcheons, square, for standard euro profile cylinder, with concealed fixings (2 parts).

Rd B V2A matt Rd B V2A pol.	E U V2A matt E U V2A pol.	E U N V2A matt E U N V2A pol.	E U SV2A matt E U SV2A pol.
Rd B V2A matt Rd B V2A pol.	E U V2A matt E U V2A pol.	E U N V2A matt E U N V2A pol.	E U SV2A matt E U SV2A pol.
Rd B V2A matt Rd B V2A pol.	E U V2A matt E U V2A pol.	E U N V2A matt E U N V2A pol.	E U SV2A matt E U SV2A pol.
Rd B V2A matt Rd B V2A pol.	E U V2A matt E U V2A pol.	E U N V2A matt E U N V2A pol.	E U SV2A matt E U SV2A pol.
Rd B V2A matt Rd B V2A pol.	E U V2A matt E U V2A pol.	E U N V2A matt E U N V2A pol.	E U SV2A matt E U SV2A pol.
Rd B V2A matt Rd B V2A pol.	E U V2A matt E U V2A pol.	E U N V2A matt E U N V2A pol.	E U SV2A matt E U SV2A pol.
Rd B V2A matt Rd B V2A pol.	E U V2A matt E U V2A pol.	E U N V2A matt E U N V2A pol.	E U SV2A matt E U SV2A pol.
Rd B V2A matt Rd B V2A pol.	E U V2A matt E U V2A pol.	E U N V2A matt E U N V2A pol.	E U SV2A matt E U SV2A pol.
Rd B V2A matt Rd B V2A pol.	E U V2A matt E U V2A pol.	E U N V2A matt E U N V2A pol.	E U SV2A matt E U SV2A pol.
Rd B V2A matt Rd B V2A pol.	E U V2A matt E U V2A pol.	E U N V2A matt E U N V2A pol.	E U SV2A matt E U SV2A pol.
Rd B V2A matt Rd B V2A pol.	E U V2A matt E U V2A pol.	E U N V2A matt E U N V2A pol.	E U SV2A matt E U SV2A pol.

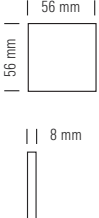
* Nicht fest drehbar gelagert.

* Not turnably fixed.

 <p>Blindrosettenpaar, quadratisch, mit verdeckten Schraublöchern (zweiteilig). Pair of blind roses, square, with concealed fixings (2 parts).</p>	 <p>Drückerrosettenpaar, rund, mit verdeckten Schraublöchern (zweiteilig).* Pair of lever roses, round, with concealed fixings (2 parts).*</p>	 <p>Schlüsselrosettenpaar, rund, mit verdeckten Schraublöchern (zweiteilig), für Buntbart-Schlüssel. Pair of escutcheons, round, for standard key, with concealed fixings (2 parts).</p>	 <p>Schlüsselrosettenpaar, rund, mit verdeckten Schraublöchern (zweiteilig), für Profilzylinder. Pair of escutcheons, round, for standard euro profile cylinder, with concealed fixings (2 parts).</p>
E U B V2A matt E U B V2A pol.	Rd U V2A matt Rd U V2A pol.	Rd U N V2A matt Rd U N V2A pol.	Rd U S V2A matt Rd U S V2A pol.
E U B V2A matt E U B V2A pol.	Rd U V2A matt Rd U V2A pol.	Rd U N V2A matt Rd U N V2A pol.	Rd U S V2A matt Rd U S V2A pol.
E U B V2A matt E U B V2A pol.	Rd U V2A matt Rd U V2A pol.	Rd U N V2A matt Rd U N V2A pol.	Rd U S V2A matt Rd U S V2A pol.
E U B V2A matt E U B V2A pol.	Rd U V2A matt Rd U V2A pol.	Rd U N V2A matt Rd U N V2A pol.	Rd U S V2A matt Rd U S V2A pol.
E U B V2A matt E U B V2A pol.	Rd U V2A matt Rd U V2A pol.	Rd U N V2A matt Rd U N V2A pol.	Rd U S V2A matt Rd U S V2A pol.
E U B V2A matt E U B V2A pol.	Rd U V2A matt Rd U V2A pol.	Rd U N V2A matt Rd U N V2A pol.	Rd U S V2A matt Rd U S V2A pol.
E U B V2A matt E U B V2A pol.	Rd U V2A matt Rd U V2A pol.	Rd U N V2A matt Rd U N V2A pol.	Rd U S V2A matt Rd U S V2A pol.
E U B V2A matt E U B V2A pol.	Rd U V2A matt Rd U V2A pol.	Rd U N V2A matt Rd U N V2A pol.	Rd U S V2A matt Rd U S V2A pol.
E U B V2A matt E U B V2A pol.	Rd U V2A matt Rd U V2A pol.	Rd U N V2A matt Rd U N V2A pol.	Rd U S V2A matt Rd U S V2A pol.
E U B V2A matt E U B V2A pol.	Rd U V2A matt Rd U V2A pol.	Rd U N V2A matt Rd U N V2A pol.	Rd U S V2A matt Rd U S V2A pol.
E U B V2A matt E U B V2A pol.	Rd U V2A matt Rd U V2A pol.	Rd U N V2A matt Rd U N V2A pol.	Rd U S V2A matt Rd U S V2A pol.
E U B V2A matt E U B V2A pol.	Rd U V2A matt Rd U V2A pol.	Rd U N V2A matt Rd U N V2A pol.	Rd U S V2A matt Rd U S V2A pol.
E U B V2A matt E U B V2A pol.	Rd U V2A matt Rd U V2A pol.	Rd U N V2A matt Rd U N V2A pol.	Rd U S V2A matt Rd U S V2A pol.

* Nicht fest drehbar gelagert.

* Not turnably fixed.

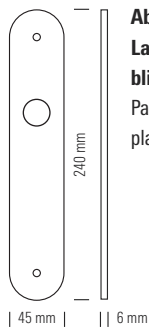

**Abgerundetes
Langschildpaar,
blind.**
Pair of rounded long
plates, blind.

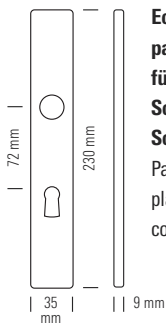

**Eckiges Langschild-
paar mit Bohrung
für Buntbart-
Schlüssel, verdeckte
Schraublöcher.***
Pair of angular long
plates for standard key,
concealed fixings.*

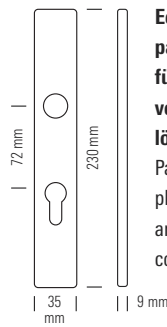

**Eckiges Langschild-
paar mit Bohrung
für Profilzylinder,
verdeckte Schraub-
löcher.***
Pair of angular long
plates for euro stand-
ard profile cylinder,
concealed fixings.*

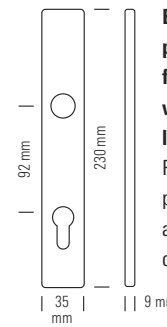

**Eckiges Langschild-
paar mit Bohrung
für Profilzylinder,
verdeckte Schraub-
löcher.***
Pair of angular long
plates for euro stand-
ard profile cylinder,
concealed fixings.*

TRdB V2A matt TRdB V2A pol.	TEUN V2A matt TEUN V2A pol.	TEUS-72 V2A matt TEUS-72 V2A pol.	TEUS-92 V2A matt TEUS-92 V2A pol.
TRdB V2A matt TRdB V2A pol.	TEUN V2A matt TEUN V2A pol.	TEUS-72 V2A matt TEUS-72 V2A pol.	TEUS-92 V2A matt TEUS-92 V2A pol.
TRdB V2A matt TRdB V2A pol.	TEUN V2A matt TEUN V2A pol.	TEUS-72 V2A matt TEUS-72 V2A pol.	TEUS-92 V2A matt TEUS-92 V2A pol.
TRdB V2A matt TRdB V2A pol.	TEUN V2A matt TEUN V2A pol.	TEUS-72 V2A matt TEUS-72 V2A pol.	TEUS-92 V2A matt TEUS-92 V2A pol.
TRdB V2A matt TRdB V2A pol.	TEUN V2A matt TEUN V2A pol.	TEUS-72 V2A matt TEUS-72 V2A pol.	TEUS-92 V2A matt TEUS-92 V2A pol.
TRdB V2A matt TRdB V2A pol.	TEUN V2A matt TEUN V2A pol.	TEUS-72 V2A matt TEUS-72 V2A pol.	TEUS-92 V2A matt TEUS-92 V2A pol.
TRdB V2A matt TRdB V2A pol.	TEUN V2A matt TEUN V2A pol.	TEUS-72 V2A matt TEUS-72 V2A pol.	TEUS-92 V2A matt TEUS-92 V2A pol.
TRdB V2A matt TRdB V2A pol.	TEUN V2A matt TEUN V2A pol.	TEUS-72 V2A matt TEUS-72 V2A pol.	TEUS-92 V2A matt TEUS-92 V2A pol.
TRdB V2A matt TRdB V2A pol.	TEUN V2A matt TEUN V2A pol.	TEUS-72 V2A matt TEUS-72 V2A pol.	TEUS-92 V2A matt TEUS-92 V2A pol.
TRdB V2A matt TRdB V2A pol.	TEUN V2A matt TEUN V2A pol.	TEUS-72 V2A matt TEUS-72 V2A pol.	TEUS-92 V2A matt TEUS-92 V2A pol.
TRdB V2A matt TRdB V2A pol.	TEUN V2A matt TEUN V2A pol.	TEUS-72 V2A matt TEUS-72 V2A pol.	TEUS-92 V2A matt TEUS-92 V2A pol.
TRdB V2A matt TRdB V2A pol.	TEUN V2A matt TEUN V2A pol.	TEUS-72 V2A matt TEUS-72 V2A pol.	TEUS-92 V2A matt TEUS-92 V2A pol.

* Nicht fest drehbar gelagert.

* Not turnably fixed.

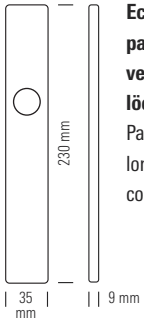

**Eckiges Langschild-
paar, blind,
verdeckte Schraub-
löcher.***

Pair of angular
long plates, blind,
concealed fixings.*

**TEUB V2A matt
TEUB V2A pol.**

**TEUB V2A matt
TEUB V2A pol.**

**TEUB V2A matt
TEUB V2A pol.**

**TEUB V2A matt
TEUB V2A pol.**

**TEUB V2A matt
TEUB V2A pol.**

**TEUB V2A matt
TEUB V2A pol.**

**TEUB V2A matt
TEUB V2A pol.**

**TEUB V2A matt
TEUB V2A pol.**

**TEUB V2A matt
TEUB V2A pol.**

**TEUB V2A matt
TEUB V2A pol.**

**TEUB V2A matt
TEUB V2A pol.**

* Nicht fest drehbar gelagert.

* Not turnably fixed.



Die Oberflächen beim Grundmaterial Edelstahl

The surfaces for stainless steel as base material

Das Grundmaterial dieser Beschläge ist Edelstahl 1.4301.

The base material of these metal fittings is stainless steel 1.4301.

Massiver Edelstahl wirkt elegant und zeichnet sich durch eine hervorragende Widerstandsfähigkeit aus.

Solid stainless steel has a distinguished appearance and is also extremely hard-wearing.

Die Standardoberflächen The standard surfaces

... V2A matt

Edelstahl matt gebürstet.

Stainless steel matt brushed.

... V2A pol.

Edelstahl poliert.

Stainless steel polished.

Beschläge mit Standardoberflächen sind ab Lager lieferbar.

The metal fittings with standard surfaces can be supplied from stock.

Sonderoberflächen (PVD-Beschichtung),

z. B. Schwarz, Anthrazit, Kupfer, Gold auf Anfrage.







Special surfaces (PVD-coating) as black, anthracite, copper, gold upon request.

Badezimmer-Beschläge aus Edelstahl

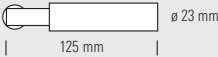
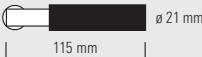
Stainless steel bathroom fittings

Alle Drückerpaare ohne Rosetten, aber inklusive Vierkant 8 x 8 mm für Türstärke 40 mm. Abweichungen bitte bei Bestellung angeben!

All pairs of levers are without roses, but with spindle 8 x 8 mm for door thickness 40 mm. Please specify deviations when ordering!

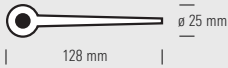
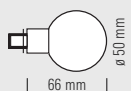
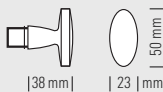
Walter Gropius		
Gro D 22/125 V2A matt Gro D 22/125 V2A pol.	Türdrückerpaar, <i>große</i> Ausführung. Pair of levers, <i>large</i> size.	 ø 23 mm 125 mm
Gro D 23 SW V2A matt Gro D 23 SW V2A pol.	Türdrückerpaar, <i>normale</i> Ausführung, mit schwarzem Griffstück aus Kunststoff (POM). Pair of levers, <i>normal</i> size, with black handle (material: POM).	 ø 21 mm 115 mm
Gro D 22/125 SW V2A matt Gro D 22/125 SW V2A pol.	Türdrückerpaar, <i>große</i> Ausführung, mit schwarzem Griffstück aus Kunststoff (POM). Pair of levers, <i>large</i> size, with black handle (material: POM).	 ø 23 mm 125 mm
Wilhelm Wagenfeld		
WD 28 V2A matt WD 28 V2A pol.	Türdrückerpaar. Pair of levers.	 Li 115 mm Re
Ferdinand Kramer		
FKD 25 V2A matt FKD 25 V2A pol.	Türdrückerpaar. Pair of levers.	 111 mm
Ludwig Wittgenstein		
LW D 27 V2A matt LW D 27 V2A pol.	Drückerpaar A + B oder A + A oder B + B. Pair of levers A + B or A + A or B + B.	 A 140 mm B geschwungen/ curved gerade/straight
Walter Schnepel		
WSD 88 V2A matt WSD 88 V2A pol.	Türdrückerpaar. Pair of levers.	 125 mm 16 mm 21 mm
Jürgen Ringel		
PN 11 V2A matt PN 11 V2A pol.	Türdrückerpaar mit spezieller Befestigung (Türstärke erforderlich!). Gewindeeinsatz aus Edelstahl matt/poliert. Pair of levers with special fixing (door thickness required!). Insert made of satin/polished stainless steel.	 128 mm 25 mm
PN 11 SW V2A matt PN 11 SW V2A pol.	Türdrückerpaar mit spezieller Befestigung (Türstärke erforderlich!). Gewindeeinsatz aus Edelstahl matt/poliert, PVD schwarz beschichtet. Pair of levers with special fixing (door thickness required!). Insert made of satin/polished stainless steel, PVD black coated.	 128 mm 25 mm
TECNOLINE Knäufe/Knobs		
DK 85 V2A matt DK 85 V2A pol.	Drehknäufpaar, Kugelform. Pair of knobs, ball shape.	 ø 50 mm 66 mm
DK 28 V2A matt DK 28 V2A pol.	Drehknäufpaar, ovale Form. Pair of knobs, oval shape.	 38 mm 50 mm 23 mm

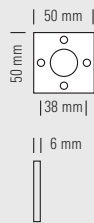

Drückerrosettenpaar, quadratisch, mit 4 Schraublöchern.
Pair of lever roses, square, with 4 screw holes.



Drückerrosettenpaar, quadratisch, mit 2 Schraublöchern.
Pair of lever roses, square, with 2 screw holes.



Badezimmerbeschlag-satz mit quadratischen Rosetten, Verriegelung und Rot/Weiß-Scheibe.
Ohne Rot/Weiß-Anzeige auf Anfrage.

Bathroomfitting, square roses, thumbturn and red/white indicator.

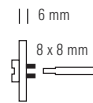

Without red/white indicator on request.



Badezimmer-Beschlag mit quadratischen Rosetten, Verriegelung und Rot/Weiß-Scheibe.
Ohne Rot/Weiß-Anzeige auf Anfrage.

Bathroom fitting with square roses, thumbturn and red/white indicator.

Without red/white indicator on request.

E 4 V2A matt
E 4 V2A pol.

E 2 V2A matt
E 2 V2A pol.

WB 23 E V2A matt
WB 23 E V2A pol.

WB 28 E V2A matt
WB 28 E V2A pol.

E 4 V2A matt
E 4 V2A pol.

E 2 V2A matt
E 2 V2A pol.

WB 23 E V2A matt
WB 23 E V2A pol.

WB 28 E V2A matt
WB 28 E V2A pol.

E 4 V2A matt
E 4 V2A pol.

E 2 V2A matt
E 2 V2A pol.

WB 23 E V2A matt
WB 23 E V2A pol.

WB 28 E V2A matt
WB 28 E V2A pol.

E 4 V2A matt
E 4 V2A pol.

E 2 V2A matt
E 2 V2A pol.

WB 23 E V2A matt
WB 23 E V2A pol.

WB 28 E V2A matt
WB 28 E V2A pol.

E 4 V2A matt
E 4 V2A pol.

E 2 V2A matt
E 2 V2A pol.

WB 23 E V2A matt
WB 23 E V2A pol.

WB 28 E V2A matt
WB 28 E V2A pol.

E 4 V2A matt
E 4 V2A pol.

E 2 V2A matt
E 2 V2A pol.

WB 23 E V2A matt
WB 23 E V2A pol.

WB 28 E V2A matt
WB 28 E V2A pol.

E 4 V2A matt
E 4 V2A pol.

E 2 V2A matt
E 2 V2A pol.

WB 23 E V2A matt
WB 23 E V2A pol.

WB 28 E V2A matt
WB 28 E V2A pol.

E 4 V2A matt
E 4 V2A pol.

E 2 V2A matt
E 2 V2A pol.

WB 23 E V2A matt
WB 23 E V2A pol.

WB 28 E V2A matt
WB 28 E V2A pol.

E 4 V2A matt
E 4 V2A pol.

E 2 V2A matt
E 2 V2A pol.

WB 23 E V2A matt
WB 23 E V2A pol.

WB 28 E V2A matt
WB 28 E V2A pol.

E 4 V2A matt
E 4 V2A pol.

E 2 V2A matt
E 2 V2A pol.

WB 23 E V2A matt
WB 23 E V2A pol.



WB 28 E V2A matt
WB 28 E V2A pol.

E 4 V2A matt
E 4 V2A pol.

E 2 V2A matt
E 2 V2A pol.

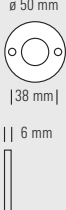

WB 23 E V2A matt
WB 23 E V2A pol.

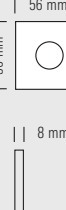
WB 28 E V2A matt
WB 28 E V2A pol.

 <p>Drückerrosettenpaar, rund. Pair of lever roses, round.</p>	 <p>Badezimmerbeschlag-satz mit runden Rosetten, Verriegelung und Rot/Weiß-Scheibe. <i>Ohne Rot/Weiß-Anzeige auf Anfrage.</i> Bathroomfitting, round roses, thumbturn and red/white indicator. <i>Without red/white indicator on request.</i></p>	 <p>Badezimmer-Beschlag mit runden Rosetten, Verriegelung und Rot/Weiß-Scheibe. <i>Ohne Rot/Weiß-Anzeige auf Anfrage.</i> Bathroom fitting with round roses, thumbturn and red/white indicator. <i>Without red/white indicator on request.</i></p>	 <p>Drückerrosettenpaar, quadratisch, mit verdeckten Schraublöchern (zweiteilig).* Pair of lever roses, square, with concealed fixings (2 parts).*</p>
Rd V2A matt Rd V2A pol.	WB 85 Rd V2A matt WB 85 Rd V2A pol.	WB 28 Rd V2A matt WB 28 Rd V2A pol.	E U V2A matt E U V2A pol.
Rd V2A matt Rd V2A pol.	WB 85 Rd V2A matt WB 85 Rd V2A pol.	WB 28 Rd V2A matt WB 28 Rd V2A pol.	E U V2A matt E U V2A pol.
Rd V2A matt Rd V2A pol.	WB 85 Rd V2A matt WB 85 Rd V2A pol.	WB 28 Rd V2A matt WB 28 Rd V2A pol.	E U V2A matt E U V2A pol.
Rd V2A matt Rd V2A pol.	WB 85 Rd V2A matt WB 85 Rd V2A pol.	WB 28 Rd V2A matt WB 28 Rd V2A pol.	E U V2A matt E U V2A pol.
Rd V2A matt Rd V2A pol.	WB 85 Rd V2A matt WB 85 Rd V2A pol.	WB 28 Rd V2A matt WB 28 Rd V2A pol.	E U V2A matt E U V2A pol.
Rd V2A matt Rd V2A pol.	WB 85 Rd V2A matt WB 85 Rd V2A pol.	WB 28 Rd V2A matt WB 28 Rd V2A pol.	E U V2A matt E U V2A pol.
Rd V2A matt Rd V2A pol.	WB 85 Rd V2A matt WB 85 Rd V2A pol.	WB 28 Rd V2A matt WB 28 Rd V2A pol.	E U V2A matt E U V2A pol.
Rd V2A matt Rd V2A pol.	WB 85 Rd V2A matt WB 85 Rd V2A pol.	WB 28 Rd V2A matt WB 28 Rd V2A pol.	E U V2A matt E U V2A pol.
Rd V2A matt Rd V2A pol.	WB 85 Rd V2A matt WB 85 Rd V2A pol.	WB 28 Rd V2A matt WB 28 Rd V2A pol.	E U V2A matt E U V2A pol.
Rd V2A matt Rd V2A pol.	WB 85 Rd V2A matt WB 85 Rd V2A pol.	WB 28 Rd V2A matt WB 28 Rd V2A pol.	E U V2A matt E U V2A pol.
Rd V2A matt Rd V2A pol.	WB 85 Rd V2A matt WB 85 Rd V2A pol.	WB 28 Rd V2A matt WB 28 Rd V2A pol.	E U V2A matt E U V2A pol.
Rd V2A matt Rd V2A pol.	WB 85 Rd V2A matt WB 85 Rd V2A pol.	WB 28 Rd V2A matt WB 28 Rd V2A pol.	E U V2A matt E U V2A pol.
Rd V2A matt Rd V2A pol.	WB 85 Rd V2A matt WB 85 Rd V2A pol.	WB 28 Rd V2A matt WB 28 Rd V2A pol.	E U V2A matt E U V2A pol.

* Nicht fest drehbar gelagert.

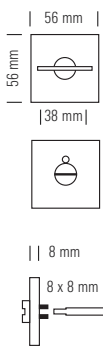
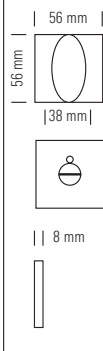
* Not turnably fixed.

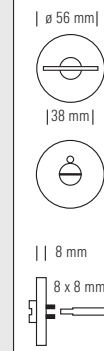
 <p>Badezimmerbeschlagsatz mit quadratischen Rosetten, Verriegelung und Rot/Weiß-Scheibe, verdeckte Schraublöcher. Ohne Rot/Weiß-Anzeige auf Anfrage. Bathroomfitting, square roses, thumbturn and red/white indicator, concealed fixings. <i>Without red/white indicator on request.</i></p>	 <p>Badezimmerbeschlagsatz mit quadratischen Rosetten, Verriegelung und Rot/Weiß-Scheibe, verdeckte Schraublöcher. Ohne Rot/Weiß-Anzeige auf Anfrage. Bathroomfitting, square roses, thumbturn and red/white indicator, concealed fixings. <i>Without red/white indicator on request.</i></p>	 <p>Drückerrosettenpaar, rund, mit verdeckten Schraublöchern (zweiteilig).* Pair of lever roses, round, with concealed fixings (2 parts).*</p>	 <p>Badezimmerbeschlagsatz mit runden Rosetten, Verriegelung und Rot/Weiß-Scheibe, verdeckte Schraublöcher. Ohne Rot/Weiß-Anzeige auf Anfrage. Bathroomfitting, round roses, thumbturn and red/white indicator, concealed fixings. <i>Without red/white indicator on request.</i></p>
WB 23 E U V2A matt WB 23 E U V2A pol.	WB 28 E U V2A matt WB 28 E U V2A pol.	Rd U V2A matt Rd U V2A pol.	WB 85 Rd U V2A matt WB 85 Rd U V2A pol.
WB 23 E U V2A matt WB 23 E U V2A pol.	WB 28 E U V2A matt WB 28 E U V2A pol.	Rd U V2A matt Rd U V2A pol.	WB 85 Rd U V2A matt WB 85 Rd U V2A pol.
WB 23 E U V2A matt WB 23 E U V2A pol.	WB 28 E U V2A matt WB 28 E U V2A pol.	Rd U V2A matt Rd U V2A pol.	WB 85 Rd U V2A matt WB 85 Rd U V2A pol.
WB 23 E U V2A matt WB 23 E U V2A pol.	WB 28 E U V2A matt WB 28 E U V2A pol.	Rd U V2A matt Rd U V2A pol.	WB 85 Rd U V2A matt WB 85 Rd U V2A pol.
WB 23 E U V2A matt WB 23 E U V2A pol.	WB 28 E U V2A matt WB 28 E U V2A pol.	Rd U V2A matt Rd U V2A pol.	WB 85 Rd U V2A matt WB 85 Rd U V2A pol.
WB 23 E U V2A matt WB 23 E U V2A pol.	WB 28 E U V2A matt WB 28 E U V2A pol.	Rd U V2A matt Rd U V2A pol.	WB 85 Rd U V2A matt WB 85 Rd U V2A pol.
WB 23 E U V2A matt WB 23 E U V2A pol.	WB 28 E U V2A matt WB 28 E U V2A pol.	Rd U V2A matt Rd U V2A pol.	WB 85 Rd U V2A matt WB 85 Rd U V2A pol.
WB 23 E U V2A matt WB 23 E U V2A pol.	WB 28 E U V2A matt WB 28 E U V2A pol.	Rd U V2A matt Rd U V2A pol.	WB 85 Rd U V2A matt WB 85 Rd U V2A pol.
WB 23 E U V2A matt WB 23 E U V2A pol.	WB 28 E U V2A matt WB 28 E U V2A pol.	Rd U V2A matt Rd U V2A pol.	WB 85 Rd U V2A matt WB 85 Rd U V2A pol.
WB 23 E U V2A matt WB 23 E U V2A pol.	WB 28 E U V2A matt WB 28 E U V2A pol.	Rd U V2A matt Rd U V2A pol.	WB 85 Rd U V2A matt WB 85 Rd U V2A pol.
WB 23 E U V2A matt WB 23 E U V2A pol.	WB 28 E U V2A matt WB 28 E U V2A pol.	Rd U V2A matt Rd U V2A pol.	WB 85 Rd U V2A matt WB 85 Rd U V2A pol.
WB 23 E U V2A matt WB 23 E U V2A pol.	WB 28 E U V2A matt WB 28 E U V2A pol.	Rd U V2A matt Rd U V2A pol.	WB 85 Rd U V2A matt WB 85 Rd U V2A pol.

* Nicht fest drehbar gelagert.

* Not turnably fixed.

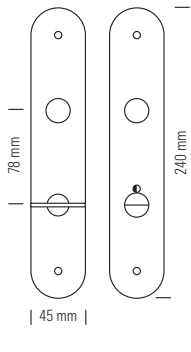

Badezimmerbeschlagsatz mit runden Langschildern, Verriegelung und Rot/Weiß-Scheibe. Ohne Rot/Weiß-Anzeige auf Anfrage.

Bathroomfitting with rounded long plates, thumbturn and red/white indicator. *Without red/white indicator on request.*

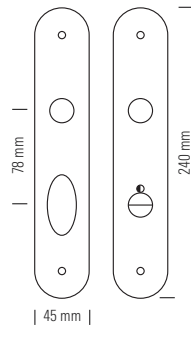

Badezimmerbeschlagsatz mit runden Langschildern, Verriegelung und Rot/Weiß-Scheibe. Ohne Rot/Weiß-Anzeige auf Anfrage.

Bathroomfitting with rounded long plates, thumbturn and red/white indicator. *Without red/white indicator on request.*

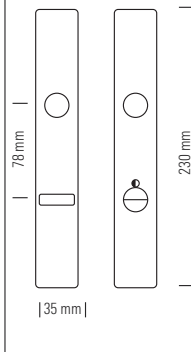

Badezimmerbeschlagsatz mit eckigen Langschildern, Verriegelung und Rot/Weiß-Scheibe, verdeckte Schraublöcher. Ohne Rot/Weiß-Anzeige auf Anfrage.*

Bathroomfitting with angular long plates, thumbturn and red/white indicator, concealed fixings. *Without red/white indicator on request.**

WB 85 T Rd V2A matt
WB 85 T Rd V2A pol.

WB 28 T Rd V2A matt
WB 28 T Rd V2A pol.

WB 23 TEU V2A matt
WB 23 TEU V2A pol.

WB 85 T Rd V2A matt
WB 85 T Rd V2A pol.

WB 28 T Rd V2A matt
WB 28 T Rd V2A pol.

WB 23 TEU V2A matt
WB 23 TEU V2A pol.

WB 85 T Rd V2A matt
WB 85 T Rd V2A pol.

WB 28 T Rd V2A matt
WB 28 T Rd V2A pol.

WB 23 TEU V2A matt
WB 23 TEU V2A pol.

WB 85 T Rd V2A matt
WB 85 T Rd V2A pol.

WB 28 T Rd V2A matt
WB 28 T Rd V2A pol.

WB 23 TEU V2A matt
WB 23 TEU V2A pol.

WB 85 T Rd V2A matt
WB 85 T Rd V2A pol.

WB 28 T Rd V2A matt
WB 28 T Rd V2A pol.

WB 23 TEU V2A matt
WB 23 TEU V2A pol.

WB 85 T Rd V2A matt
WB 85 T Rd V2A pol.

WB 28 T Rd V2A matt
WB 28 T Rd V2A pol.

WB 23 TEU V2A matt
WB 23 TEU V2A pol.

WB 85 T Rd V2A matt
WB 85 T Rd V2A pol.

WB 28 T Rd V2A matt
WB 28 T Rd V2A pol.

WB 23 TEU V2A matt
WB 23 TEU V2A pol.

WB 85 T Rd V2A matt
WB 85 T Rd V2A pol.

WB 28 T Rd V2A matt
WB 28 T Rd V2A pol.

WB 23 TEU V2A matt
WB 23 TEU V2A pol.

WB 85 T Rd V2A matt
WB 85 T Rd V2A pol.

WB 28 T Rd V2A matt
WB 28 T Rd V2A pol.

WB 23 TEU V2A matt
WB 23 TEU V2A pol.

WB 85 T Rd V2A matt
WB 85 T Rd V2A pol.

WB 28 T Rd V2A matt
WB 28 T Rd V2A pol.

WB 23 TEU V2A matt
WB 23 TEU V2A pol.

WB 85 T Rd V2A matt
WB 85 T Rd V2A pol.

WB 28 T Rd V2A matt
WB 28 T Rd V2A pol.

WB 23 TEU V2A matt
WB 23 TEU V2A pol.

* Nicht fest drehbar gelagert.

* Not turnably fixed.

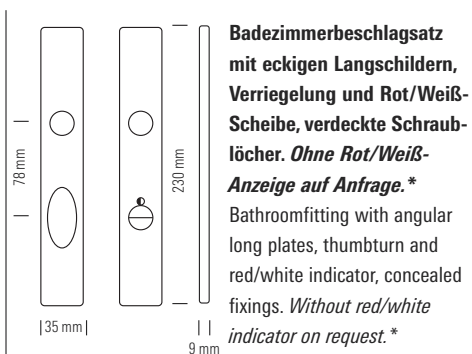

Badezimmerbeschlagsatz mit eckigen Langschildern, Verriegelung und Rot/Weiß-Scheibe, verdeckte Schraublöcher. Ohne Rot/Weiß-Anzeige auf Anfrage.*
 Bathroomfitting with angular long plates, thumbturn and red/white indicator, concealed fixings. *Without red/white indicator on request.**

WB 28 TEU V2A matt
WB 28 TEU V2A pol.

WB 28 TEU V2A matt
WB 28 TEU V2A pol.

WB 28 TEU V2A matt
WB 28 TEU V2A pol.

WB 28 TEU V2A matt
WB 28 TEU V2A pol.

WB 28 TEU V2A matt
WB 28 TEU V2A pol.

WB 28 TEU V2A matt
WB 28 TEU V2A pol.

WB 28 TEU V2A matt
WB 28 TEU V2A pol.

WB 28 TEU V2A matt
WB 28 TEU V2A pol.

WB 28 TEU V2A matt
WB 28 TEU V2A pol.

WB 28 TEU V2A matt
WB 28 TEU V2A pol.

WB 28 TEU V2A matt
WB 28 TEU V2A pol.

Badezimmer-Beschläge aus Edelstahl

Stainless steel bathroom fittings

WB85RdUV2Apol

WB28EV2Apol



WB85TRdV2A



Stainless steel security and main door fittings

Bei Bestellung bitte die Türstärke angeben!

Please advise the door thickness when ordering!

K 12 E 85 V2A matt
K 12 E 85 V2A pol.

Feststehender Knauf mit quadratischer Rosette und Sacklöchern für rückseitige Befestigung (M4). Nicht paarweise montierbar.

Ball shaped fixed knob, square rose with blind holes for reverse side fixing (M4).
Not mountable for a pair.

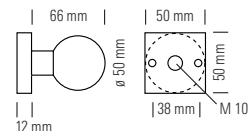

E S-12 V2A matt
E S-12 V2A pol.

Schlüsselrosette, quadratisch, für Profilzylinder, 12 mm dick, mit Sacklöchern für rückseitige Befestigung (M4). Nicht paarweise montierbar!

Square escutcheon, for euro standard profile cylinder, 12 mm thick, with blind holes for reverse side fixing (M4). Not mountable for a pair!

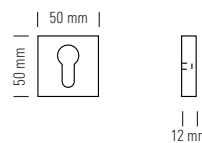

K 12 T E S-72 V2A matt
K 12 T E S-72 V2A pol.

Eckiges Langschild mit feststehendem Knauf, Bohrung für Profilzylinder. Befestigung von der Rückseite (Sacklöcher mit M4-Gewinde). Nicht paarweise montierbar!

Angular long plate with ball shaped fixed knob, for euro standard profile cylinder.
Reverse side fixing (with M 4 screws). Not mountable for a pair!

Auch als Blindschild erhältlich.

Also available as blind long plate.

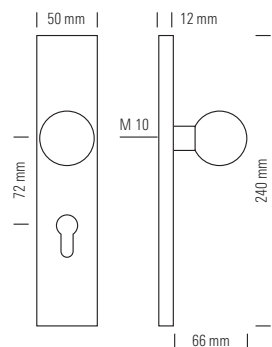

K 12 T E S-92 V2A matt
K 12 T E S-92 V2A pol.

Eckiges Langschild mit feststehendem Knauf, Bohrung für Profilzylinder. Befestigung von der Rückseite (Sacklöcher mit M4-Gewinde). Nicht paarweise montierbar!

Angular long plate with ball shaped fixed knob, for euro standard profile cylinder.
Reverse side fixing (with M 4 screws). Not mountable for a pair!

Auch als Blindschild erhältlich.

Also available as blind long plate.

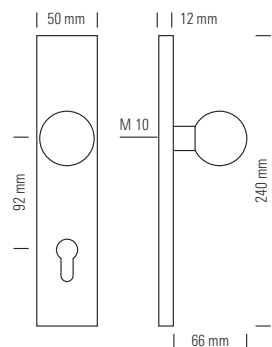

K 12 Rd 85 V2A matt
K 12 Rd 85 V2A pol.

Feststehender Knauf mit runder Rosette und Sacklöchern für rückseitige Befestigung (M4). Nicht paarweise montierbar!

Ball shaped fixed knob, round rose with blind holes for reverse side fixing (M4).
 Not mountable for a pair!

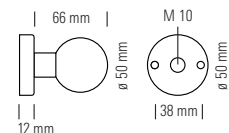

Rd S-12 V2A matt
Rd S-12 V2A pol.

Schlüsselrosette, rund, für Profilzylinder, 12 mm dick, mit Sacklöchern für rückseitige Befestigung. Nicht paarweise montierbar!

Escutcheon, round, for euro standard profile cylinder, 12 mm thick, with blind holes for reverse side fixing. Not mountable for a pair!

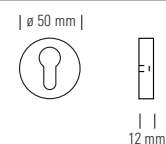

K 12 T Rd S-72 V2A matt
K 12 T Rd S-72 V2A pol.

Abgerundetes Langschild mit feststehendem Knauf, Bohrung für Profilzylinder. Befestigung von der Rückseite (Sacklöcher mit M4-Gewinde). Nicht paarweise montierbar!

Rounded long plate with ball shaped fixed knob, for euro standard profile cylinder. Reverse side fixing (with M 4 screws). Not mountable for a pair!

Auch als Blindschild erhältlich.

Also available as blind long plate.

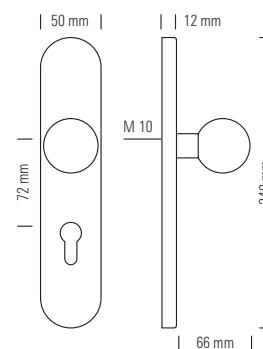

K 12 T Rd S-92 V2A matt
K 12 T Rd S-92 V2A pol.

Abgerundetes Langschild mit feststehendem Knauf, Bohrung für Profilzylinder. Befestigung von der Rückseite (Sacklöcher mit M4-Gewinde). Nicht paarweise montierbar!

Rounded long plate with ball shaped fixed knob, for euro standard profile cylinder. Reverse side fixing (with M 4 screws). Not mountable for a pair!

Auch als Blindschild erhältlich.

Also available as blind long plate.

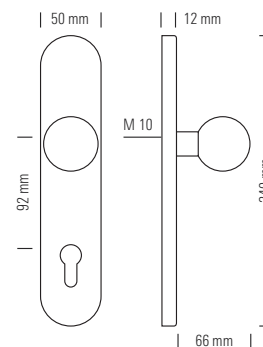

Fenstergriffe aus Edelstahl

Stainless steel window handles

Design: Walter Gropius 1922/23

GroDF22/125V2Apol+FRd90ABSV2Apol

GroF23V2Apol+FES90V2Apol

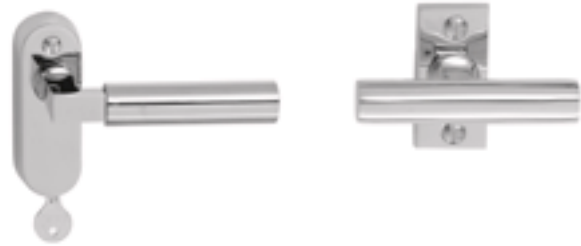

Design: Wilhelm Wagenfeld 1928

WDF28V2A+FRd90ABSV2A rechts



Design: Ferdinand Kramer 1925

FKDF25V2Apol+FRd90V2Apol



Design: Ludwig Wittgenstein 1927

LWDF27BV2Apol+FES90V2Apol



Design: Jürgen Ringel 2011

PNF11V2A+FRd90V2A



PNF11SWV2Apol+FRd90ABSV2Apol



Design: Walter Schnepel 1988

WSDF88V2Apol+FRd90V2Apol

WSF88V2A+FRd90V2A





FKDF25V2Apol+FRdS90V2Apol

Die Oberflächen beim Grundmaterial Edelstahl

The surfaces for stainless steel as base material

Das Grundmaterial dieser Beschläge ist Edelstahl 1.4301.

The base material of these metal fittings is stainless steel 1.4301.

Massiver Edelstahl wirkt elegant und zeichnet sich durch eine hervorragende Widerstandsfähigkeit aus.

Solid stainless steel has a distinguished appearance and is also extremely hard-wearing.

Die Standardoberflächen The standard surfaces

... V2A matt

Edelstahl matt gebürstet.

Stainless steel matt brushed.

... V2A pol.

Edelstahl poliert.

Stainless steel polished.

Beschläge mit Standardoberflächen sind ab Lager lieferbar.

The metal fittings with standard surfaces can be supplied from stock.

Sonderoberflächen (PVD-Beschichtung),

z. B. Schwarz, Anthrazit, Kupfer, Gold auf Anfrage.

Special surfaces (PVD-coating) as black, anthracite, copper, gold upon request.

Fenstergriffe aus Edelstahl







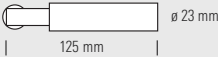
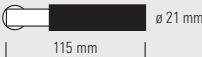

Stainless steel window handles

AAlle Griffe ohne Rosetten, aber inklusive Vierkant 7 x 7 x 32 mm oder 7 x 7 x 35 mm.

Abweichungen gegen Aufpreis möglich.

All handles are without roses, but with spindle 7 x 7 x 32 mm or 7 x 7 x 35 mm.

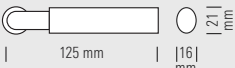
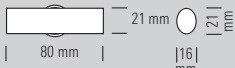
Others available at extra charge.

Walter Gropius		
Gro DF 22/125 V2A matt Gro DF 22/125 V2A pol.	Fenstergriff, große Ausführung. Window handle, <i>large</i> size.	 ø 23 mm 125 mm
Gro DF 23 SW V2A matt Gro DF 23 SW V2A pol.	Fenstergriff, normale Ausführung, mit schwarzem Griffstück aus Kunststoff (POM). Window handle, <i>normal</i> size, with black handle (material: POM).	 ø 21 mm 115 mm
Gro DF 22/125 SW V2A matt Gro DF 22/125 SW V2A pol.	Fenstergriff, große Ausführung, mit schwarzem Griffstück aus Kunststoff (POM). Window handle, <i>large</i> size, with black handle (material: POM).	 ø 23 mm 125 mm
Gro F 23 V2A matt Gro F 23 V2A pol.	Kreuzolive. Window handle, t-shape.	 18 mm 90 mm
Wilhelm Wagenfeld		
WDF 28 V2A matt WDF 28 V2A pol.	Fenstergriff. Window handle.	 Li 115 mm Re 115 mm
Ferdinand Kramer		
FKDF 25 V2A matt FKDF 25 V2A pol.	Fenstergriff. Window handle.	 111 mm
Ludwig Wittgenstein		
LW D F 27 V2A matt LW D F 27 V2A pol.	Fenstergriff A oder B. Window handle, A or B.	 A geschwungen / curved 140 mm B gerade / straight 140 mm
Walter Schnepel		
WSD F 88 V2A matt WSD F 88 V2A pol.	Fenstergriff. Window handle.	 125 mm 21 mm 16 mm
WSF 88 V2A matt WSF 88 V2A pol.	Kreuzolive. Window handle, t-shape. LÄUFT AUS – RUNNING OUT!	 21 mm 80 mm 16 mm
Jürgen Ringel		
PN F11 V2A matt PN F11 V2A pol.	Fenstergriff, Gewindeeinsatz aus Edelstahl matt/poliert. Window handle, insert made of satin/polished stainless steel.	 ø 25 mm 128 mm
PN F11 SW V2A matt PN F11 SW V2A pol.	Fenstergriff, Gewindeeinsatz aus Edelstahl matt/poliert, PVD schwarz beschichtet. Window handle, insert made of satin/polished stainless steel, PVD black coated.	 ø 25 mm 128 mm

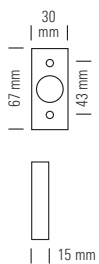

Eckige Fenster-Rosette mit 90° Rasterung.
Angular rose with 90° click stop device.

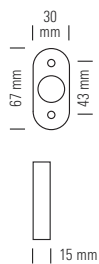

Abgerundete Fenster-Rosette mit 90° Rasterung.
Rounded rose with 90° click stop device.

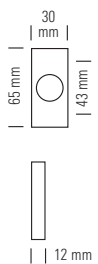

Eckige Fenster-Rosette mit 90° Rasterung und verdeckten Schraublöchern.*
Angular rose with 90° click stop device and concealed fixings.*

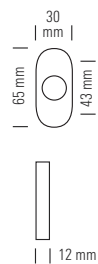

Abgerundete Fenster-Rosette mit 90° Rasterung und verdeckten Schraublöchern.*
Rounded rose with 90° click stop device and concealed fixings.*

FES 90° V2A matt FES 90° V2A pol.	F Rd S 90° V2A matt F Rd S 90° V2A pol.	FE 90° V2A matt FE 90° V2A pol.	F Rd 90° V2A matt F Rd 90° V2A pol.
FES 90° V2A matt FES 90° V2A pol.	F Rd S 90° V2A matt F Rd S 90° V2A pol.	FE 90° V2A matt FE 90° V2A pol.	F Rd 90° V2A matt F Rd 90° V2A pol.
FES 90° V2A matt FES 90° V2A pol.	F Rd S 90° V2A matt F Rd S 90° V2A pol.	FE 90° V2A matt FE 90° V2A pol.	F Rd 90° V2A matt F Rd 90° V2A pol.
FES 90° V2A matt FES 90° V2A pol.	F Rd S 90° V2A matt F Rd S 90° V2A pol.	FE 90° V2A matt FE 90° V2A pol.	F Rd 90° V2A matt F Rd 90° V2A pol.
FES 90° V2A matt FES 90° V2A pol.	F Rd S 90° V2A matt F Rd S 90° V2A pol.	FE 90° V2A matt FE 90° V2A pol.	F Rd 90° V2A matt F Rd 90° V2A pol.
FES 90° V2A matt FES 90° V2A pol.	F Rd S 90° V2A matt F Rd S 90° V2A pol.	FE 90° V2A matt FE 90° V2A pol.	F Rd 90° V2A matt F Rd 90° V2A pol.
FES 90° V2A matt FES 90° V2A pol.	F Rd S 90° V2A matt F Rd S 90° V2A pol.	FE 90° V2A matt FE 90° V2A pol.	F Rd 90° V2A matt F Rd 90° V2A pol.
FES 90° V2A matt FES 90° V2A pol.	F Rd S 90° V2A matt F Rd S 90° V2A pol.	FE 90° V2A matt FE 90° V2A pol.	F Rd 90° V2A matt F Rd 90° V2A pol.
FES 90° V2A matt FES 90° V2A pol.	F Rd S 90° V2A matt F Rd S 90° V2A pol.	FE 90° V2A matt FE 90° V2A pol.	F Rd 90° V2A matt F Rd 90° V2A pol.
FES 90° V2A matt FES 90° V2A pol.	F Rd S 90° V2A matt F Rd S 90° V2A pol.	FE 90° V2A matt FE 90° V2A pol.	F Rd 90° V2A matt F Rd 90° V2A pol.

* Nicht fest drehbar gelagert.

* Not turnably fixed.

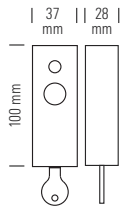

Abschließbare Fenster-Rosette, eckig, mit 90°-Rasterung. RC1 – RC6 nach DIN EN 1627 geprüft. Optional mit Druckknopf.
Lockable rose, angular, with 90° click stop device. Optionally available with button.

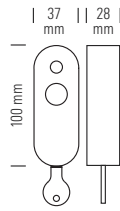

Abschließbare Fenster-Rosette, abgerundet, mit 90°-Rasterung. RC1 – RC6 nach DIN EN 1627 geprüft. Optional mit Druckknopf.
Lockable rose, rounded, with 90° click stop device. Optionally available with button.



Druckknopf für Zweihandbedienung für abschließbare Rosetten (statt Schlüssel).
Push button for lockable window (instead of key).



Schwingdeckel für Fenster-Rosetten.
Sliding cover for window roses.

FE 90° ABS V2A matt
FE 90° ABS V2A pol.

F Rd 90° ABS V2A matt
F Rd 90° ABS V2A pol.

Knopf ABS matt (Ni)
Knopf ABS pol (Chr)

S D F V2A matt
S D F V2A pol.

FE 90° ABS V2A matt
FE 90° ABS V2A pol.

F Rd 90° ABS V2A matt
F Rd 90° ABS V2A pol.

Knopf ABS matt (Ni)
Knopf ABS pol (Chr)

S D F V2A matt
S D F V2A pol.

FE 90° ABS V2A matt
FE 90° ABS V2A pol.

F Rd 90° ABS V2A matt
F Rd 90° ABS V2A pol.

Knopf ABS matt (Ni)
Knopf ABS pol (Chr)

S D F V2A matt
S D F V2A pol.

FE 90° ABS V2A matt
FE 90° ABS V2A pol.

F Rd 90° ABS V2A matt
F Rd 90° ABS V2A pol.

Knopf ABS matt (Ni)
Knopf ABS pol (Chr)

S D F V2A matt
S D F V2A pol.

FE 90° ABS V2A matt
FE 90° ABS V2A pol.

F Rd 90° ABS V2A matt
F Rd 90° ABS V2A pol.

Knopf ABS matt (Ni)
Knopf ABS pol (Chr)

S D F V2A matt
S D F V2A pol.

FE 90° ABS V2A matt
FE 90° ABS V2A pol.

F Rd 90° ABS V2A matt
F Rd 90° ABS V2A pol.

Knopf ABS matt (Ni)
Knopf ABS pol (Chr)

S D F V2A matt
S D F V2A pol.

FE 90° ABS V2A matt
FE 90° ABS V2A pol.

F Rd 90° ABS V2A matt
F Rd 90° ABS V2A pol.

Knopf ABS matt (Ni)
Knopf ABS pol (Chr)

S D F V2A matt
S D F V2A pol.

FE 90° ABS V2A matt
FE 90° ABS V2A pol.

F Rd 90° ABS V2A matt
F Rd 90° ABS V2A pol.

Knopf ABS matt (Ni)
Knopf ABS pol (Chr)

S D F V2A matt
S D F V2A pol.

FE 90° ABS V2A matt
FE 90° ABS V2A pol.

F Rd 90° ABS V2A matt
F Rd 90° ABS V2A pol.

Knopf ABS matt (Ni)
Knopf ABS pol (Chr)

S D F V2A matt
S D F V2A pol.

FE 90° ABS V2A matt
FE 90° ABS V2A pol.

F Rd 90° ABS V2A matt
F Rd 90° ABS V2A pol.

Knopf ABS matt (Ni)
Knopf ABS pol (Chr)

S D F V2A matt
S D F V2A pol.

FE 90° ABS V2A matt
FE 90° ABS V2A pol.

F Rd 90° ABS V2A matt
F Rd 90° ABS V2A pol.

Knopf ABS matt (Ni)
Knopf ABS pol (Chr)

S D F V2A matt
S D F V2A pol.

Hebeschiebetür-Beschläge aus Edelstahl

Stainless steel lifting-sliding door fittings

Alle Hebeschiebetür-Beschläge werden mit Vierkant 10 x 10 x 60 mm und Schrauben M5 x 80 mm geliefert.

Abweichungen ggf. gegen Aufpreis möglich.

All lifting-sliding door fittings are supplied with spindle 10 x 10 x 60 mm and screws M5 x 80 mm.

Others available at extra charge.

HST 04 V2A matt
HST 04 V2A pol.

Hebeschiebetür-Beschlag mit 90° Rasterung.
Lifting-sliding door fitting with 90° click stop device.

Auch mit Griff HST 05 möglich (S. 59).
Also available with handle HST 05 (p. 59).

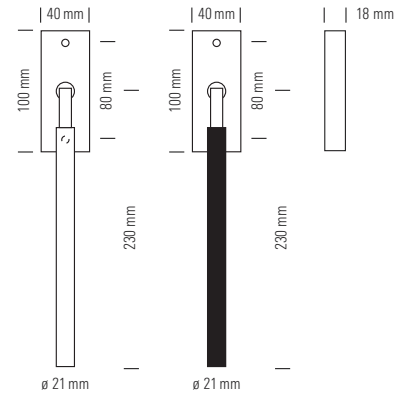

HST 04 SW V2A matt
HST 04 SW V2A pol.

Hebeschiebetür-Beschlag mit 90° Rasterung mit schwarzem Griffstück.
Lifting-sliding door fitting with 90° click stop device and black handle.

HST 04 S V2A matt
HST 04 S V2A pol.

Hebeschiebetür-Beschlag mit 90° Rasterung und Profilzylinder-Lochung (Lochmaß 69 mm).
Lifting-sliding door fitting with 90° click stop device and euro standard profile cylinder hole (distance 69 mm).

Auch mit Griff HST 05 möglich (S. 59).
Also available with handle HST 05 (p. 59).

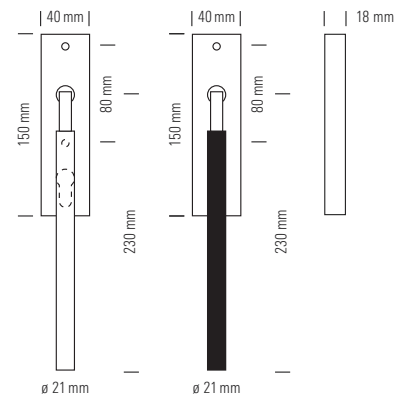

HST 04 S SW V2A matt
HST 04 S SW V2A pol.

Hebeschiebetür-Beschlag mit 90° Rasterung und Profilzylinder-Lochung (Lochmaß 69 mm), mit schwarzem Griffstück.
Lifting-sliding door fitting with 90° click stop device and euro standard profile cylinder hole (distance 69 mm) and black handle.

HST 04 B V2A matt
HST 04 B V2A pol.

Hebeschiebetür-Beschlag mit 90° Rasterung ohne Lochung.
Lifting-sliding door fitting with 90° click stop device without key hole.

Auch mit Griff HST 05 möglich (S. 59).
Also available with handle HST 05 (p. 59).

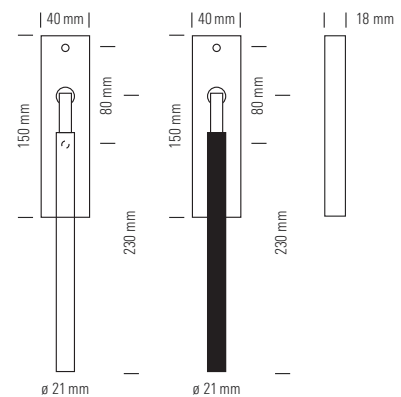

HST 04 B SW V2A matt
HST 04 B SW V2A pol.

Hebeschiebetür-Beschlag mit 90° Rasterung ohne Lochung, mit schwarzem Griffstück.
Lifting-sliding door fitting with 90° click stop device and black handle, without key hole.

Passende Griffmulden/Matching flush pull grips

GM HST 04 S V2A matt
GM HST 04 S V2A pol.

Eckige Griffmulde für Hebeschiebetür, mit PZ-Lochung.
Angular flush pull grip for lifting-sliding door, for euro profile cylinder.

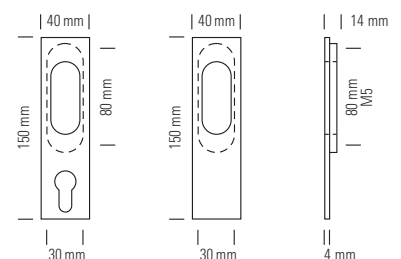

GM HST 04 B V2A matt
GM HST 04 B V2A pol.

Eckige Griffmulde für Hebeschiebetür, ohne Lochung.
Angular flush pull grip for lifting-sliding door without key hole.

Unbedingt Türstärke angeben!

Door thickness required!

HST 05 V2A matt
HST 05 V2A pol.

Hebeschiebetür-Beschlag mit 90° Rasterung.
Lifting-sliding door fitting with 90° click stop device.

Auch mit Griff HST 04 möglich (S. 58).
Also available with handle HST 04 (p. 58).

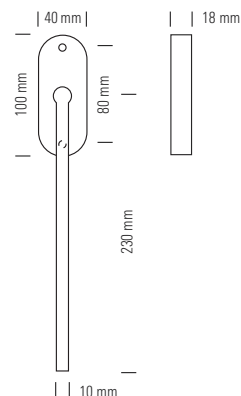

HST 05 S V2A matt
HST 05 S V2A pol.

Hebeschiebetür-Beschlag mit 90° Rasterung und Profilzylinder-Lochung (Lochmaß 69 mm).
Lifting-sliding door fitting with 90° click stop device and euro standard profile cylinder hole (distance 69 mm).

Auch mit Griff HST 04 möglich (S. 58).
Also available with handle HST 04 (p. 58).

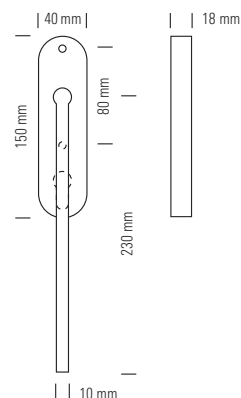

HST 05 B V2A matt
HST 05 B V2A pol.

Hebeschiebetür-Beschlag mit 90° Rasterung ohne Lochung.
Lifting-sliding door fitting with 90° click stop device without key hole.

Auch mit Griff HST 04 möglich (S. 58).
Also available with handle HST 04 (p. 58).

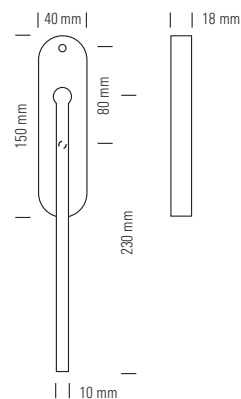

Passende Griffmulden/Matching flush pull grips

GM HST 05 S V2A matt
GM HST 05 S V2A pol.

Abgerundete Griffmulde für Hebeschiebetür, mit PZ-Lochung.
Nicht paarweise zu montieren!
Rounded flush pull grip for lifting-sliding door, for euro profile cylinder.
Not mountable for a pair!

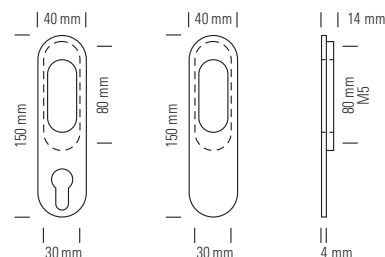

GM HST 05 B V2A matt
GM HST 05 B V2A pol.

Abgerundete Griffmulde für Hebeschiebetür, ohne Lochung.
Nicht paarweise zu montieren!
Rounded flush pull grip for lifting-sliding door without key hole.
Not mountable for a pair!

Unbedingt Türstärke angeben!

Door thickness required!

MG 23/200 E DG V2A matt
MG 23/200 E DG V2A pol.

Stoßgriff mit zwei Stützen, auf quadratischen Rosetten mit Durchgangs-Löchern.

Pull handle with two fixing points, on square roses with through holes.

MG 23/200 E Sa V2A matt
MG 23/200 E Sa V2A pol.

Stoßgriff mit zwei Stützen, auf quadratischen Rosetten mit Sacklöchern für rückseitige Befestigung.

Pull handle with two fixing points, on square roses with blind holes for reverse side fixing.

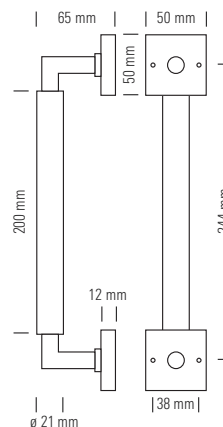

MG 23/200 E Sa G A+B V2A matt
MG 23/200 E Sa G A+B V2A pol.

Stoßgriffpaar zum Gegeneinanderschrauben mit quadratischen Rosetten für Glastüren.

Pair of pull handles. Back to back mounting for glass doors with square roses.

Türstärke?

Door thickness?

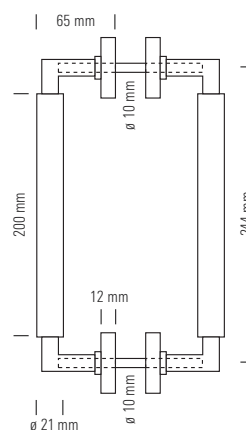

MG 23/200 E DG A+B V2A matt
MG 23/200 E DG A+B V2A pol.

Stoßgriffpaar mit sichtbarer Verschraubung und quadratischen Rosetten.

Pair of pull handles with visible screws and square roses.

MG 23/200 E Sa A+B V2A matt
MG 23/200 E Sa A+B V2A pol.

Stoßgriffpaar mit Sacklöchern für rückseitige Befestigung und quadratischen Rosetten.

Pull handle with two fixing points, on square roses with blind holes for reverse side fixing.

Türstärke?

Door thickness?

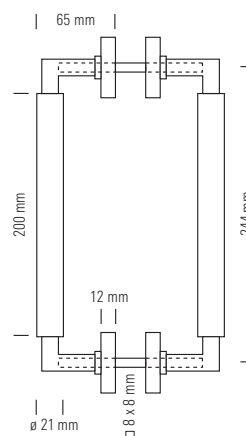

Auch mit schwarzem Griff erhältlich.

Also available with black handle.

MG 23/200 Rd DG V2A matt
MG 23/200 Rd DG V2A pol.

Stoßgriff mit zwei Stützen, auf runden Rosetten mit Durchgangs-Löchern.
Pull handle with two fixing points, on round roses with through holes.

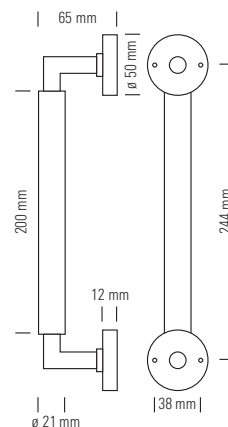

MG 23/200 Rd Sa V2A matt
MG 23/200 Rd Sa V2A pol.

Stoßgriff mit zwei Stützen, auf runden Rosetten mit Sacklöchern für rückseitige Befestigung.
Pull handle with two fixing points, on round roses with blind holes for reverse side fixing.

MG 23/200 Rd Sa G A+B V2A matt
MG 23/200 Rd Sa G A+B V2A pol.

Stoßgriffpaar zum Gegeneinanderschrauben mit runden Rosetten für Glastüren.
Pair of pull handles. Back to back mounting for glass doors with round roses.

Türstärke?
Door thickness?

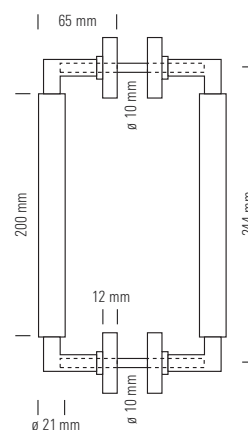

MG 23/200 Rd DG A+B V2A matt
MG 23/200 Rd DG A+B V2A pol.

Stoßgriffpaar mit sichtbarer Verschraubung und runden Rosetten.
Pair of pull handles with visible screws and round roses.

MG 23/200 Rd Sa A+B V2A matt
MG 23/200 Rd Sa A+B V2A pol.

Stoßgriffpaar mit Sacklöchern für rückseitige Befestigung und runden Rosetten.
Pull handle with two fixing points, on round roses with blind holes for reverse side fixing.

Türstärke?
Door thickness?

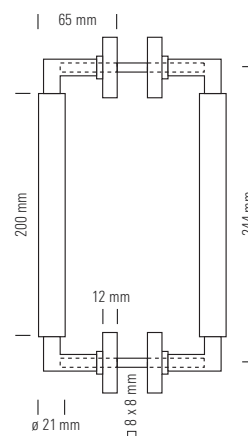

Auch mit schwarzem Griff erhältlich.

Also available with black handle.

Möbelgriffe und Türstopper aus Edelstahl

Stainless steel furniture handles and door stoppers

MG 30/60 V2A matt
MG 30/60 V2A pol.

Möbelgriff mit einer mittleren Stütze, matt gebürstet/poliert.
Cabinet/Furniture handle with one central fixing, matt brushed/polished.

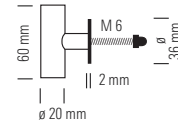

MG 30/110 V2A matt
MG 30/110 V2A pol.

Möbelgriff mit zwei Stützen, matt gebürstet/poliert.
Cabinet/Furniture handle with two fixing points, matt brushed/polished.

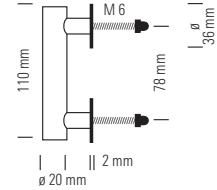

MG 30/110 A+B V2A matt
MG 30/110 A+B V2A pol.

Möbelgriffpaar mit zwei Stützen zum Gegeneinanderschrauben, matt gebürstet/poliert.
Pair of cabinet/furniture handles with two fixing points. Back to back mounting, matt brushed/polished.

Türstärke?
Door thickness?

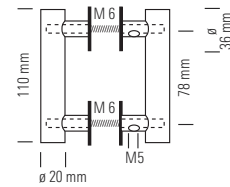

MG 32 V2A matt
MG 32 V2A pol.

Möbelgriff in Kugelform, mit runder Platte, matt gebürstet/poliert.
Cabinet/Furniture handle, ball shaped, with round rose, matt brushed/polished.

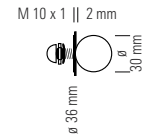

MG 32 A+B V2A matt
MG 32 A+B V2A pol.

Möbelgriffpaar in Kugelform, mit runder Platte. Zum Gegeneinanderschrauben, matt gebürstet/poliert.
Pair of cabinet/furniture handles, ball shaped, with round roses. Back to back mounting, matt brushed/polished.

Türstärke?
Door thickness?

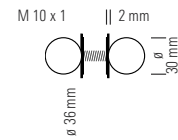

MG 28 V2A matt
MG 28 V2A pol.

Möbelgriff in Knebelform.
Cabinet/furniture handle, oval shaped.

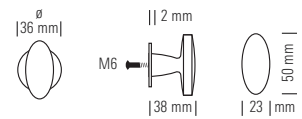

MG 28 E V2A matt
MG 28 E V2A pol.

Möbelgriff in Knebelform mit eckiger Platte.
Cabinet/furniture handle, oval shaped, with square plate.

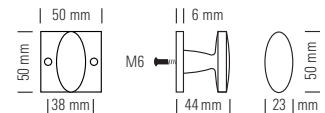

MG 28 Rd V2A matt
MG 28 Rd V2A pol.

Möbelgriff in Knebelform mit runder Platte.
Cabinet/furniture handle, oval shaped, with round plate.

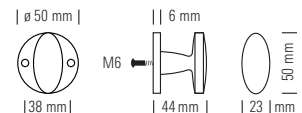

TST 92 V2A matt

Türstopper aus Edelstahl mit Gummieinsatz. Komplett mit Befestigungsschraube und Dübel. Edelstahl matt.

Door stopper made of stainless steel. With rubber insert, incl. fixing screw and plug.
Brushed stainless steel.

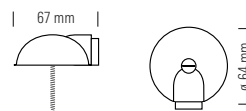

TST 92 V2A pol.

Türstopper aus Edelstahl mit Gummieinsatz. Komplett mit Befestigungsschraube und Dübel. Edelstahl poliert.

Door stopper made of stainless steel. With rubber insert, incl. fixing screw and plug.
Polished stainless steel.

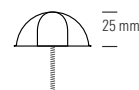

TST 97 V2A matt ...

Türstopper. Gummikugel mit Metalleinlage. Komplett mit Befestigungsschraube und Dübel. Edelstahl matt.

Door stopper made of rubber. With metal insert, incl. fixing screw and plug.
Brushed stainless steel.



TST 97 V2A pol. ...

Türstopper. Gummikugel mit Metalleinlage. Komplett mit Befestigungsschraube und Dübel. Edelstahl poliert.

Door stopper made of rubber. With metal insert, incl. fixing screw and plug.
Polished stainless steel.

- ... SW **Mit schwarzer Gummikugel.** With black rubber ball.
- ... Red **Mit roter Gummikugel.** With red rubber ball.
- ... GR **Mit grüner Gummikugel.** With green rubber ball.
- ... BL **Mit blauer Gummikugel.** With blue rubber ball.

62 **Tür- und Fensterbeschläge von Hadi Teherani**

Door and window handles by Hadi Teherani



Achtung!

**Bitte für diese Beschläge (Bend 05) nur Schlösser
ab Klasse 2 einsetzen**

Attention!

Please use quality locks with strong springs.

Bend 05 TLN V2A matt
Bend 05 TLN V2A pol.

**Drückerpaar auf Langschildern (Buntbart,
Lochmaß 72 mm), matt gebürstet/poliert.**

Pair of levers with long plates (for standard key,
72 mm distance), matt brushed/polished.

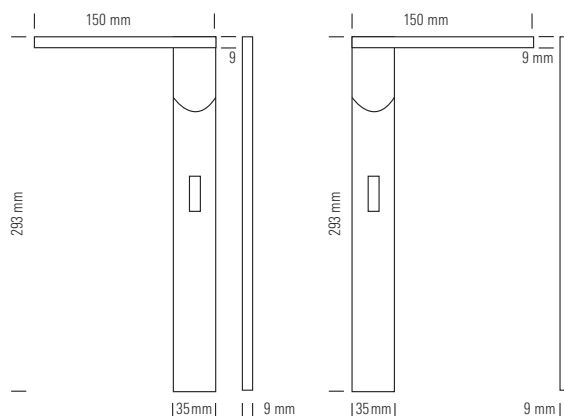

Bend 05 TLS-72 V2A matt
Bend 05 TLS-72 V2A pol.

**Drückerpaar auf Langschildern (Profilzylinder,
Lochmaß 72 mm), matt gebürstet/poliert.**

Pair of levers with long plates (for profile cylinder,
72 mm distance), matt brushed/polished.

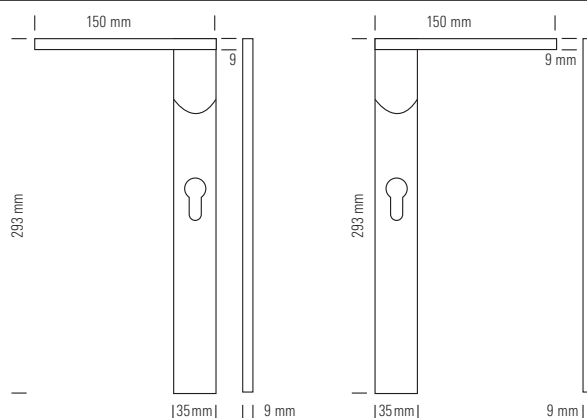

Unbedingt Türstärke angeben! Max. 50 mm

Door thickness required! Max. 50 mm.

Achtung!

**Bitte für diese Beschläge (Bend 05) nur Schlösser
ab Klasse 2 einsetzen**

Attention!

Please use quality locks with strong springs.

Bend 05 TLS-92 V2A matt
Bend 05 TLS-92 V2A pol.

**Drückerpaar auf Langschildern (Profilzylinder,
Lochmaß 92 mm), matt gebürstet/poliert.**

Pair of levers with long plates (for profile cylinder,
92 mm distance), matt brushed/polished.

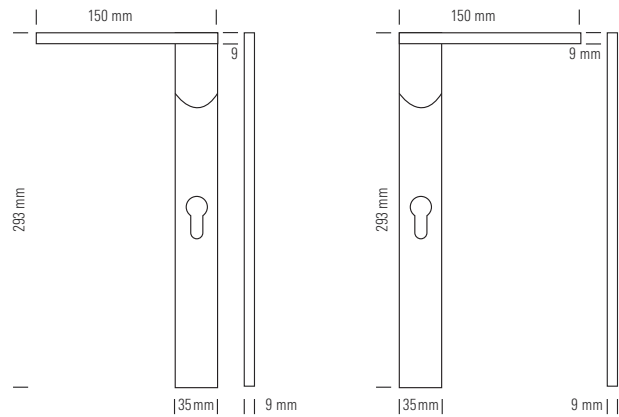

Bend 05 TLB V2A matt
Bend 05 TLB V2A pol.

**Drückerpaar auf Langschildern (blind/
ohne Bohrung), matt gebürstet/poliert.**

Pair of levers with long plates (blank/without cuts),
matt brushed/polished.

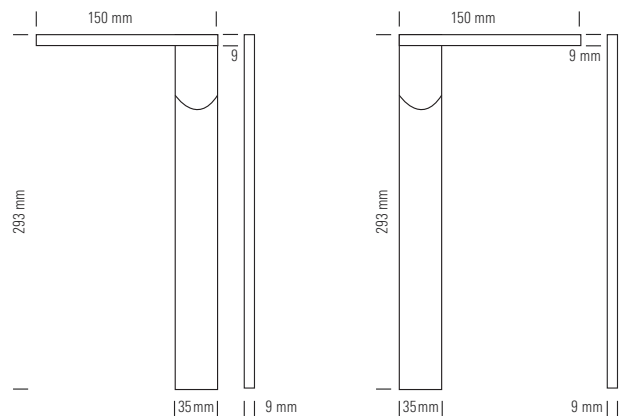

Unbedingt Türstärke angeben! Max. 50 mm

Door thickness required! Max. 50 mm.

Achtung!

Bitte für diese Beschlüge (Bend 05) nur Schlösser
ab Klasse 2 einsetzen

Attention!

Please use quality locks with strong springs.

Bend 05 TLWC V2A matt
Bend 05 TLWC V2A pol.

**Badezimmerbeschlagsatz mit Verriegelung und
Rot/Weiß-Scheibe (Lochmaß 78 mm), matt gebürstet /poliert.**
Bathroomfitting, thumbturn and red/white indicator (78 mm distance),
matt brushed/polished.

**Achtung: Wir benötigen bei Bestellungen die Angabe
rechts/links sowie innen/außen!**

Attention: We need with your order the details
right/left and inside/outside!

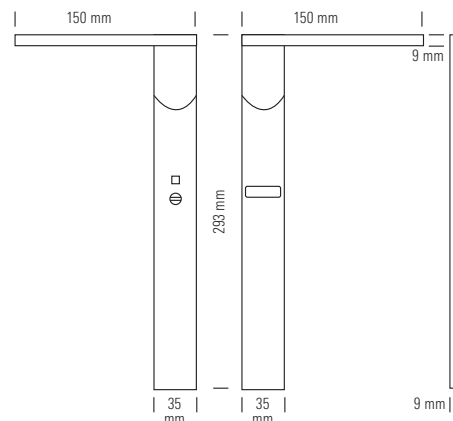

Bend 05 HT 72 V2A matt
Bend 05 HT 72 V2A pol.

**Langschild mit Stoßgriff und Bohrung für Profilzylinder (Lochmaß 72 mm) und
Sacklöchern für rückseitige Befestigung, matt gebürstet /poliert.**
Long plate with pull handle and hole for euro standard profile cylinder (72 mm distance).
With blind holes for reverse side fixing, matt brushed/polished.

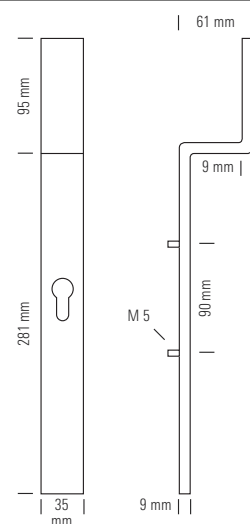

Bend 05 HT 92 V2A matt
Bend 05 HT 92 V2A pol.

**Langschild mit Stoßgriff und Bohrung für Profilzylinder (Lochmaß 92 mm) und
Sacklöchern für rückseitige Befestigung, matt gebürstet /poliert.**
Long plate with pull handle and hole for euro standard profile cylinder (92 mm distance).
With blind holes for reverse side fixing, matt brushed/polished.

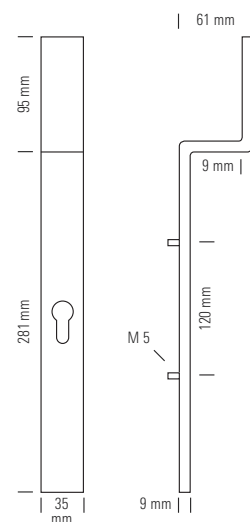

Unbedingt Türstärke angeben! Max. 50 mm

Door thickness required! Max. 50 mm.

Bend 05 HT B 72 V2A matt
Bend 05 HT B 72 V2A pol.

Langschild mit Stoßgriff, blind, mit Sacklöchern für rückseitige Befestigung
(Lochmaß 72 mm), matt gebürstet /poliert.

Long plate with pull handle, blind. With blind holes for reverse side fixing (72 mm distance), matt brushed/polished.

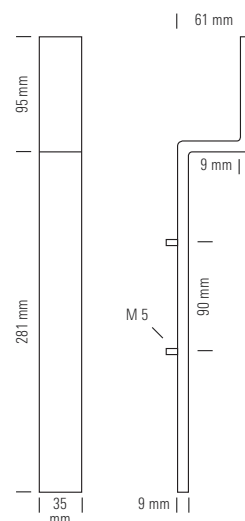

Bend 05 HT B 92 V2A matt
Bend 05 HT B 92 V2A pol.

Langschild mit Stoßgriff, blind, mit Sacklöchern für rückseitige Befestigung
(Lochmaß 92 mm), matt gebürstet /poliert.

Long plate with pull handle, blind. With blind holes for reverse side fixing (92 mm distance), matt brushed/polished.

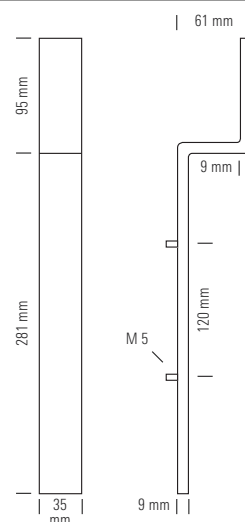

Bend 05 F 90° V2A matt
Bend 05 F 90° V2A pol.

Dreh-Kipp-Beschlag für Dreh-Kipp-Fenster mit 90°-Rasterung. Vierkant 7 x 7 mm,
matt gebürstet /poliert.

Lever with rose and 90° click stop device. Incl. spindle 7 x 7 mm, matt brushed/polished.

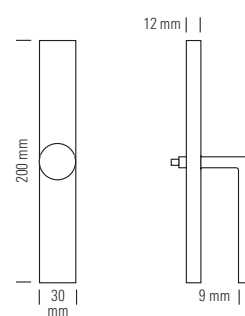

Unbedingt Türstärke angeben! Max. 50 mm

Door thickness required! Max. 50 mm.

Klingeln/Hausnummern

Door bells/House numbers

KLI 100 V2A matt

Klingelmulde mit flachem Rand, mit Metall-Einschraubkontakt zum Wandeinbau, mit Linsenkopf-Holzschrauben, Edelstahl matt gebürstet.

Flush bell push with flat rim, with metal screw contact for wall installation, with filister head wood screws, stainless steel matt brushed.

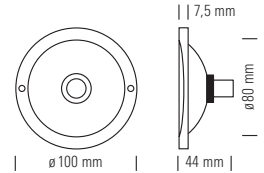

Kli 56 V2A matt

Aufputz-Klingel, rund, Edelstahl gebürstet.

Bell push, surface version, round, stainless steel brushed.

Kli 56 V2A pol.

Aufputz-Klingel, rund, Edelstahl poliert.

Bell push, surface version, round, stainless steel polished.

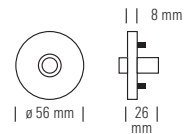

Kli 67/30 V2A matt

Aufputz-Klingel, länglich, Edelstahl gebürstet.

Bell push, surface version, stainless steel brushed.

Kli 67/30 V2A pol.

Aufputz-Klingel, länglich, Edelstahl poliert.

Bell push, surface version, stainless steel polished.

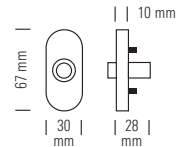

KLI 80 V2A matt

Aufputz-Klingel, Edelstahl gebürstet, gravierbar.

Bell push, surface version, square, stainless steel brushed, suitable for engraving.

KLI 80 V2A pol.

Aufputz-Klingel, Edelstahl poliert, gravierbar.

Bell push, surface version, square, stainless steel polished, suitable for engraving.

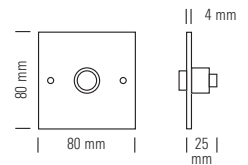

KLI 55 V2A matt

Aufputz-Klingel, Edelstahl gebürstet, gravierbar.

Bell push, surface version, square, stainless steel brushed, suitable for engraving.

KLI 55 V2A pol.

Aufputz-Klingel, Edelstahl poliert, gravierbar.

Bell push, surface version, square, stainless steel polished, suitable for engraving.

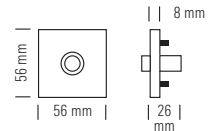

Kli K 95 M

Klingeleinbau-Kontakt aus Messing (Ø 15 mm).

Bell contact, brass (Ø 15 mm).

Kli K 95 V2A

Klingeleinbau-Kontakt aus Edelstahl (Ø 16 mm).

Bell contact, stainless steel (Ø 16 mm).

Kli K 95 V2A pol.

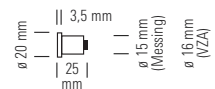

HN 97 ... V2A matt

Hausnummern aus Edelstahl gebürstet. Rückseitig zwei Gewindebolzen M5, komplett mit Dübeln und Bohrschablone. H = 155 mm, Breite max. 118 mm, Ziffern 0 bis 9.

House numbers, brushed stainless steel. Two screwbolts M5 on the backside, incl. dowels and boring model. H = 155 mm, w = max. 118 mm, No 0 till 9 available.

1 2 3

... Bitte gewünschte Nummer eintragen!

... Please fill in the number you wish!

Buchstaben zu Hausnummern. H = 70–90 mm, b = max. 70 mm (a bis h – nur kleine Buchstaben).

Letters for House numbers. H = 70–90 mm, w = max. 70 mm (a till h available).

abc

... Bitte gewünschten Buchstaben eintragen!

... Please fill in the letter you wish!

Linsenkopfschrauben DIN 95 mit Holzgewinde.

Fillister head screws DIN 95 with wood thread.

**Material/Oberfläche:** Material/Surface:

930 ...	Nickel poliert. Polished and nickel plated.
950 ...	V2A matt. Matt brushed stainless steel.
960 ...	Messing. Brass.
940 ...	Chrom poliert. Polished and chrome plated.
.. 028	4 x 12 mm.
.. 083	4 x 20 mm.
.. 085	4 x 25 mm.

Linsenkopfschrauben M 4 x 80 mm DIN 964, alle 5 mm kürzbar, inkl. Hülsenmutter.

Fillister head screws M 4 x 80 mm DIN 964, to be shortened every 5 mm, incl. headnut.

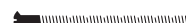
**Grundmaterial Stahl.** Base material steel.

930 074	Nickel poliert. Polished and nickel plated.
950 074	Nickel matt. Matt brushed stainless steel.
960 074	Vermessingt. Brass plated.
940 074	Chrom poliert. Polished and chrome plated.

Linsenkopfschrauben DIN 964.

Fillister head screws DIN 964.



950 ...	Edelstahl. Stainless steel.
.. 072	M 4 x 20 mm.
.. 079	M 4 x 40 mm.
.. 077	M 4 x 50 mm.

930039 Verbindungsmuffe (Messing) M 4 x 30 mm.

Connector (brass) M 4 x 30 mm.

**Linsenkopfschrauben DIN 964. Für Fensteroliven und Hebeschiebetüren.**

Fillister head screws DIN 964. For window handles and lifting sliding doors.

**Material/Oberfläche:** Material/Surface:

930 ...	Nickel poliert. Polished and nickel plated.
950 ...	V2A matt. Matt brushed stainless steel.
960 ...	Messing. Brass.
940 ...	Chrom poliert. Polished and chrome plated.
.. 140	M 5 x 35 mm.
.. 142	M 5 x 45 mm.
.. 150	M 5 x 60 mm.
.. 152	M 5 x 80 mm.
.. 154	M 5 x 100 mm (nur in Edelstahl) (stainless steel only).

Doppelspannstifte. – Sonderlängen auf Anfrage!

Double square spindle. – Special sizes upon request!



930006	8 x 8 x 110 mm.
930007	8 x 8 x 120 mm.
930024	8 x 8 x 130 mm.
930025	8 x 8 x 140 mm.

Patentschraubwechselstift.

Patent single spindle with toggle arm.

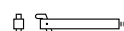

930027	8 x 8 x 60 mm.
930029	10 x 10/8 x 8 x 60 mm.

Doppelspannstifte für FH-Türen.

Double square spindle for FH doors.



930060	9 x 9 x 110 mm.
930061	9 x 9 x 120 mm.
930062	9 x 9 x 130 mm.
930063	9 x 9 x 140 mm.

Spaltwechselstift M 10. – Sonderlängen auf Anfrage!

Single spindle M 10. – Special sizes upon request!



930042	8 x 8 x 100 mm.
930043	8 x 8 x 120 mm.
930044	8 x 8 x 135 mm.

Olivenstifte für Fensterbeschläge.

Spindle for window handles.

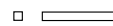

930031	7 x 7 x 60 mm.
930032	7 x 7 x 80 mm.

Reduzierhülsen.

Reducing bush.



930033	8/7 mm.
930034	9/8 mm.
930035	10/8 mm.
930036	8,5/8 mm.
930037	7/6 mm.

Mortise door locks

Bohrschablone aus Karton wird kostenlos mitgeliefert.

Cardboard drilling template with every delivery is gratis.

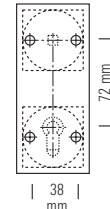
**Einsteckschlösser inkl. Schließblech** Mortise door locks incl. strike plate

Sch N M **Einsteck-Zimmertürschloss, 72 mm, mit 1 Buntbartschlüssel. Messing poliert.**
Mortise door lock, 72 mm, with 1 standard key, polished brass.

Sch S M **Einsteck-Zimmertürschloss, 72 mm, für Profilzylinder. Messing poliert.**
Mortise door lock, 72 mm, for euro standard profile cylinder, polished brass.

Sch B M **Einsteck-Zimmertürschloss, 78 mm, für Badezimmertüren. Messing poliert.**
Mortise door lock, 78 mm, for bathroom doors, polished brass.

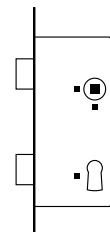

| | 18 mm

Sch N V2A matt **Einsteck-Zimmertürschloss, 72 mm, mit 1 Buntbartschlüssel. Edelstahl matt.**
Mortise door lock, 72 mm, with 1 standard key, brushed stainless steel.

Sch N V2A pol. **Einsteck-Zimmertürschloss, 72 mm, mit 1 Buntbartschlüssel. Edelstahl poliert.**
Mortise door lock, 72 mm, with 1 standard key, polished stainless steel.

Sch S V2A matt **Einsteck-Zimmertürschloss, 72 mm, für Profilzylinder. Edelstahl matt.**
Mortise door lock, 72 mm, for euro standard profile cylinder, brushed stainless steel.

Sch S V2A pol. **Einsteck-Zimmertürschloss, 72 mm, für Profilzylinder. Edelstahl poliert.**
Mortise door lock, 72 mm, for euro standard profile cylinder, polished stainless steel.

Sch B V2A matt **Einsteck-Zimmertürschloss, 78 mm, für Badezimmertüren. Edelstahl matt.**
Mortise door lock, 78 mm, for bathroom doors, brushed stainless steel.

Sch B V2A pol. **Einsteck-Zimmertürschloss, 78 mm, für Badezimmertüren. Edelstahl poliert.**
Mortise door lock, 78 mm, for bathroom doors, polished stainless steel.

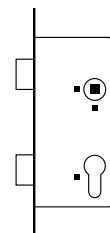

| | 18 mm

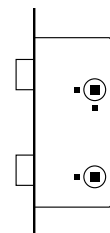

| | 18 mm

Alle Schlösser sind für DIN-Links- und DIN-Rechts-Türen geeignet!















All locks are reversible (for left and right door opening)!

















Switches and inserts















Die ersten Glasschalter oder besser: Unterputzdrehschalter mit Glasabdeckung sind um 1920 entstanden. Man mag es mit einem Lächeln und dem Schlagwort Nostalgie abtun, diese Schalter heute wieder herzustellen. Man kann es aber auch Rückbesinnung auf die Anfänge der sachlichen Form in der Gestaltung nennen. Nicht zufällig finden sich (ganz nebenbei) mehrere Abbildungen solcher Schalter in Bauhausbuch Nr. 3 – Ein Versuchshaus des Bauhauses in Weimar, zusammengestellt von Adolf Meyer, Albert Langen Verlag, München 1924. Durch ihre einfache Form und die Transparenz des Glases passt sich der Schalter jeder Wandfläche an. Tapeten, Farbflächen und andere Materialien bleiben durch das Glas hindurch sichtbar, die Struktur der Wandoberfläche wird nur leicht unterbrochen. Mit den verschiedenen Glasplatten können Schalter, Dimmer, Steckdosen usw. in bisheriger Weise zu beliebigen Mehrfachkombinationen oder als Einzellelemente montiert werden. Selbstverständlich entspricht die technische Ausstattung dem aktuellen Stand, so dass die Planung und Installation wie gewohnt erfolgen kann. Die Abdeckplatten bestehen aus echtem Glas und entsprechen den Sicherheitsbestimmungen. Schalter und Steckdosen tragen das VDE-Zeichen und das CE-Zeichen.













The first glass switches, or to be exact: concealed rotary switches with glass cover were created about 1920. Of course, you may shrug them off with a laugh and the catchphrase "nostalgia". On the other hand, one might also reconsider them as the beginning of functional design for interior decorations. It is not a co-incidence, that several illustrations of these switches are to be found in the Bauhaus book No. 3 – "An experiment house of the Bauhaus Weimar" compiled by Adolf Meyer, edited by Albert Langen Verlag, Munich 1924. The simple form and the transparency of the glass makes the switch suitable for any wall surface. Wall paper, painted surfaces, and other materials are fully visible under the glass cover. The use of different cover plates, makes it possible to combine switches, dimmers and sockets, or to mount them as single switches or sockets. The glass plates are made of hardened glass, and correspond to security regulations. The switches are ideal to use when redecorating older buildings or mounting into walls, covered with expensive materials and wall papers, whose motives are not to be damaged.

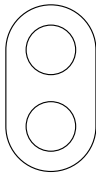

GS 3876	Drehschalter-Einsatz, 1-polig, Aus/Wechsel, mit weißem Knebel. 1-gang switch insert, 1-pole, 1-way/2-way, white switch.		
GS 387601	Drehschalter-Einsatz, 1-polig, Aus/Wechsel, mit schwarzem Knebel. 1-gang switch insert, 1-pole, 1-way/2-way, black switch.		
GS 3875	Drehschalter-Einsatz, Serien, mit weißem Knebel. 2-gang switch insert, 1-pole, 1-way, white switch.		
GS 387501	Drehschalter-Einsatz, Serien, mit schwarzem Knebel. 2-gang switch insert, 1-pole, 1-way, black switch.		
GS 3877	Drehschalter-Einsatz, Kreuz, mit weißem Knebel. 1-gang switch insert, intermediate, white switch.		
GS 387701	Drehschalter-Einsatz, Kreuz, mit schwarzem Knebel. 1-gang switch insert, intermediate, black switch.		
GS 1812 Ni	Metallknebel zum Austausch gegen Drehschalter-Knebel aus Kunststoff. Messing vernickelt. Metal switch, interchangeable with plastic switch, nickel plated brass.		
GS 1812 M	Metallknebel zum Austausch gegen Drehschalter-Knebel aus Kunststoff. Messing blank. Metal switch, interchangeable with plastic switch, polished brass.		
GS 181201 Chr	Metallknebel zum Austausch gegen Drehschalter-Knebel aus Kunststoff. Messing verchromt. Metal switch, interchangeable with plastic switch, chrome plated brass.		
GS 1812 PWS	Porzellanknebel zum Austausch gegen Drehschalter-Knebel aus Kunststoff. Porzellan weiß. Porcelain switch, interchangeable with plastic switch, white porcelain.		
GS 1812 PSW	Porzellanknebel zum Austausch gegen Drehschalter-Knebel aus Kunststoff. Porzellan schwarz. Porcelain switch, interchangeable with plastic switch, black porcelain.		
GS 3846	Drehtaster-Einsatz, 1-polig, Aus/Wechsel mit weißem Knebel. Switch push button insert, 1-pole, 1-way/2-way with white switch.		
GS 384601	Drehtaster-Einsatz, 1-polig, Aus/Wechsel mit schwarzem Knebel. Switch push button insert, 1-pole, 1-way/2-way with black switch.		
GS 5104	Taster- und Lichtsignaleinsatz mit Zentralstück, weiß. Push-button and light insert, with center plate, white.		
GS 510401	Taster- und Lichtsignaleinsatz mit Zentralstück, schwarz. Push-button and light insert, with center plate, black.		
Bitte unbedingt extra bestellen: Tasterknopf oder Lichtsignal-Haube = GS 122 ... ? Kindly order definitely in addition: Push button knob or cap for pilot light = GS 122 ... ?			
GS 1225	Tasterknopf, weiß. Push button, cap, white.		
GS 122501	Tasterknopf, schwarz. Push button, cap, black.		
GS 1226	Tasterknopf mit Lichtsymbol. Push button with light symbol.		
GS 1227	Tasterknopf mit Klingelsymbol. Push button with bell symbol.		
GS 1229	Tasterknopf, rot. Push button, cap, red.		
GS 122902	Tasterknopf, transparent. Push button, cap, clear.		
GS 1221	Haube für Lichtsignal, klar (transparent). Screw cap for pilot lights, clear.		
GS 1222	Haube für Lichtsignal, rot. Screw cap for pilot lights, red.		
GS 1601	Glimmlampe E10/220 V. Incandescent lamp for pilot lights.		





GS 474520	Schukosteckdosen-Einsatz mit Zentralstück weiß. Schukosocket insert, with center plate, white.		
GS 474521	Schukosteckdosen-Einsatz mit Zentralstück schwarz. Schukosocket insert, with center plate, black.		
GS 4755	Schukosteckdosen-Einsatz mit Zentralstück und Kinderschutz, weiß. Schukosocket insert with center plate and child protection, white.		
GS 475501	Schukosteckdosen-Einsatz mit Zentralstück und Kinderschutz, schwarz. Schukosocket insert with center plate and child protection, black.		
GS 67657900	Steckdose mit Erdstift für Belgien und Frankreich, weiß. Socket insert with pilot earth contact and center plate for Belgium and France, white.		
GS 67657901	Steckdose mit Erdstift für Belgien und Frankreich, schwarz. Socket insert with pilot earth contact and center plate for Belgium and France, black.		
GS 474520 CH	Schukosteckdosen-Einsatz mit Zentralstück weiß für die Schweiz. Schuko insert with center plate for switzerland, white.		
GS 474521 CH	Schukosteckdosen-Einsatz mit Zentralstück schwarz für die Schweiz. Schuko insert, with center plate for switzerland, black.		
GS 3811	Jalousien-Tast-Rast-Schalter, 1-polig, weiß. Venetian blind push/stop switch, 1-pole, white.		
GS 381101	Jalousien-Tast-Rast-Schalter, 1-polig, schwarz. Venetian blind push/stop switch, 1-pole, black.		
GS 3812	Jalousien-Tast-Rast-Schalter, 2-polig, weiß. Venetian blind push/stop switch, 2-pole, white.		
GS 381201	Jalousien-Tast-Rast-Schalter, 2-polig, schwarz. Venetian blind push/stop switch, 2-pole, black.		
GS 450820	Zentralstück mit Tragring für Lautsprecher- oder Diodeneinsätze oder Kleinsteckvorrichtung, weiß. Center plate with supporting frame for loudspeaker socket. white.		
GS 450821	Zentralstück mit Tragring für Lautsprecher- oder Diodeneinsätze oder Kleinsteckvorrichtung, schwarz. Center plate with supporting frame for loudspeaker socket, black.		
L 2 S	Lautsprecher-Buchse 2-polig, mit Schraubanschluss, max. 2,5 mm². Loudspeaker case 2-pole, with screw connection, max. 2,5 mm ² .		
GS 67100920	Blindverschluss mit Zentralstück und Tragplatte, weiß. Dummy plate, white.		
GS 67100921	Blindverschluss mit Zentralstück und Tragplatte, schwarz. Dummy plate, black.		
ESD 84	Anschlussdose für TV. Broadband socket for TV/FM.		
ESD 44	Antennendurchgangsdose für TV. TV-FM through socket.		
GS 103920	Zentralstück für koaxiale Antennensteckdose, weiß. Center plate for TV/FM socket, white.		
GS 103921	Zentralstück für koaxiale Antennensteckdose, schwarz. Center plate for TV/FM socket, black.		

GS 4492 ohne Zentralstück without center plate	TAE-Anschluss-Einheit mit 3 Steckplätzen für 1 Telefon und 2 Zusatzgeräte (NFN), 3 x 6-polig, weiß. Telephone connector socket outlet for 1 telephone and 2 answering systems, 3 x 6 pole, white.	
GS 449201 ohne Zentralstück without center plate	TAE-Anschluss-Einheit mit 3 Steckplätzen für 1 Telefon und 2 Zusatzgeräte (NFN), 3 x 6-polig, schwarz. Telephone connector socket outlet for 1 telephone and 2 answering systems, 3 x 6 pole, black.	
GS 4555 ohne Zentralstück without center plate	UAE-Anschlussdose 8/8-polig, RJ 45, geschirmt, Kat. 5e, mit Schraubklemmen. ISDN-fähig. UAE connector socket outlet, screened, RJ 45 Kat. 5e, with screw fitting. ISDN competent.	
GS 1409	Zentralstück für UAE-Anschluss-Dose GS 4555 mit Schrägauslass, weiß. Center plate for telephone connector GS 4555 with bevel outlet, white.	
GS 140901	Zentralstück für UAE-Anschluss-Dose GS 4555 mit Schrägauslass, schwarz. Center plate for telephone connector GS 4555 with bevel outlet, black.	
GS 1040	Zentralstück für TAE-Anschlusseinheit für 1–3 Steckverbindungen, weiß. Center plate for telephone connector socket outlet for 1–3 plugs, white.	
GS 104001	Zentralstück für TAE-Anschlusseinheit für 1–3 Steckverbindungen, schwarz. Center plate for telephone connector socket outlet for 1–3 plugs, black.	
GS 103700	Zentralstück für ortsfesten Telefonanschluss mit einem Kabelauslass, weiß. Center plate for permanent telephone connection, one cable outlet, white.	
GS 103701	Zentralstück für ortsfesten Telefonanschluss mit einem Kabelauslass, schwarz. Center plate for permanent telephone connection, one cable outlet, black.	
GS 103800	Zentralstück für ortsfesten Telefonanschluss mit zwei Kabelauslässen, weiß. Center plate for permanent telephone connection, two cable outlets, white.	
GS 103801	Zentralstück für ortsfesten Telefonanschluss mit zwei Kabelauslässen, schwarz. Center plate for permanent telephone connection, two cable outlets, black.	
GS 4468	Kabelauslass mit Zugentlastung und Tragrings. Cable outlet with tension relief.	
UP DOS	Unterputzdose Flush mounting box	
HWD DOS	Hohlwand-Schalterdose, Fräslloch Ø 68 mm für Plattenstärke 7 – 35 mm. Auch in halogenfreier Ausführung. Geräteschrauben-Abstand 60 mm. Switch box, cutting hole Ø 68 mm for panel thickness 7 – 35 mm. Also available in halogen free design. Distance between accessory fixing screw centres 60 mm.	
GS 283410	Universal-Dimmer für Glüh-, HV-Halogen-, NV-Halogen-Lampen mit Trafo, 50 – 420 W/VA, weiß. Universal dimmer for glow-, high-voltage-, low voltage halogen lamps with transformer, 50–420 W/VA, white.	
GS 283411	Universal-Dimmer für Glüh-, HV-Halogen-, NV-Halogen-Lampen mit Trafo, 50 – 420 W/VA, schwarz. Universal dimmer for glow-, high-voltage-, low voltage halogen lamps with transformer, 50–420 W/VA, black.	
GS 283510	Universal-Dimmer-Nebenstelle für Wechsel- und Kreuzschaltungen mit Universal-Dimmer mit Nebenstellenanschluss, weiß. Universal dimmer support authority for 2-way and cross intermediate, with universal dimmer with incidental connection, white.	
GS 283511	Universal-Dimmer-Nebenstelle für Wechsel- und Kreuzschaltungen mit Universal-Dimmer mit Nebenstellenanschluss, schwarz. Universal dimmer support authority for 2-way and cross intermediate, with universal dimmer with incidental connection, black.	

Glasplatten Glass plates		
GS 1090	Glasplatte für Schalter-Einzelmontage, chemisch gehärtetes Glas mit Thermoplastunterlage. Glass cover plate for single switch mounting, chemically hardened glass, supplied with plastic board pad.	ø 80 mm 
GS 1094	Glasplatte für Schalter-Kombinationsmontage als Endplatte, chemisch gehärtetes Glas mit Thermoplastunterlage. Glass cover plate for switch combination mounting, end piece, chemically hardened glass, supplied with plastic board pad.	
GS 1095	Glasplatte für Schalter-Kombinationsmontage in der Mitte, chemisch gehärtetes Glas mit Thermoplastunterlage. Glass cover plate for switch combination mounting, intermediate piece, chemically hardened glass, supplied with plastic board pad.	
GS 1091	Glasplatte für alle Einzelgeräte mit runder Zentralplatte, chemisch gehärtetes Glas mit Thermoplastunterlage. Glass cover plate for all other singly mounted devices, chemically hardened glass, supplied with plastic board pad.	
GS 1092	Glasplatte für Kombinationsmontage als Endplatte, chemisch gehärtetes Glas mit Thermoplastunterlage. Glass cover plate for combination mounting, end piece, chemically hardened glass, supplied with plastic board pad.	
GS 1093	Glasplatte für Kombinationsmontage in der Mitte, chemisch gehärtetes Glas mit Thermoplastunterlage. Glass cover plate for combination mounting, intermediate piece, chemically hardened glass, supplied with plastic board pad.	
GS 1102	Glasplatte für Zweifach-Kombinationsmontage in Doppelschalterdose, chemisch gehärtetes Glas mit Thermoplastunterlage. Glass cover plate for double Schuko socket mounting, chemically hardened glass, supplied with plastic board pad.	
Porzellanplatten Porcelaine plates		
GS P 04	Weiß glasierte Porzellanplatte für Schalter-Einzelmontage. White gloss porcelaine plate for single switch mounting.	
GS P 04 SW	Schwarze Porzellanplatte. Black porcelaine.	
GS P 05	Weiß glasierte Porzellanplatte für Kombinationsmontage als Endplatte. White gloss porcelaine plate for combination mounting, end piece.	
GS P 05 SW	Schwarze Porzellanplatte. Black porcelaine.	
GS P 06	Weiß glasierte Porzellanplatte für Kombinationsmontage in der Mitte. White gloss porcelaine plate for combination mounting, intermediate piece.	
GS P 06 SW	Schwarze Porzellanplatte. Black porcelaine.	
GS P 01	Weiß glasierte Porzellanplatte für Schalter-Einzelmontage. White gloss porcelaine plate for single switch mounting.	
GS P 01 SW	Schwarze Porzellanplatte. Black porcelaine.	
GS P 02	Weiß glasierte Porzellanplatte für Kombinationsmontage als Endplatte. White gloss porcelaine plate for combination mounting, end piece.	
GS P 02 SW	Schwarze Porzellanplatte. Black porcelaine.	
GS P 03	Weiß glasierte Porzellanplatte für Kombinationsmontage in der Mitte. White gloss porcelaine plate for combination mounting, intermediate piece.	
GS P 03 SW	Schwarze Porzellanplatte. Black porcelaine.	

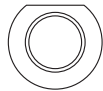
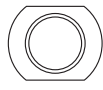
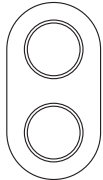
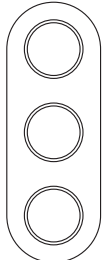
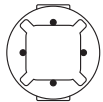
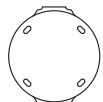
Kunststoff-Ringplatten/Aufputzmaterial

Plastic cover plates/Surface mounting accessories

Kunststoff-Ringplatten für Auf- und Unterputz Plastic cover plates for concealed or surface mounting		
GS 138109	Ringplatte, 1-fach, weiß. Kunststoff. Cover plate, 1-gang, white, plastic.	ø80 mm 
GS 138101	Ringplatte, 1-fach, schwarz. Kunststoff. Cover plate, 1-gang, black, plastic.	
GS 138149	Ringplatte für Kombinationsmontage als Endplatte, weiß. Kunststoff. Cover plate for combination mounting, end piece, white, plastic.	
GS 138141	Ringplatte für Kombinationsmontage als Endplatte, schwarz. Kunststoff. Cover plate for combination mounting, end piece, black, plastic.	
GS 138159	Ringplatte für Kombinationsmontage in der Mitte, weiß. Kunststoff. Cover plate for combination mounting, intermediate piece, white, plastic.	
GS 138151	Ringplatte für Kombinationsmontage in der Mitte, schwarz. Kunststoff. Cover plate for combination mounting, intermediate piece, black, plastic.	
GS 138129	Ringplatte, 2-fach, weiß. Kunststoff. Cover plate, 2-gang, white, plastic.	 151 mm
GS 138121	Ringplatte, 2-fach, schwarz. Kunststoff. Cover plate, 2-gang, black, plastic.	
GS 138139	Ringplatte, 3-fach, weiß. Kunststoff. Cover plate, 3-gang, white, plastic.	 222 mm
GS 138131	Ringplatte, 3-fach, schwarz. Kunststoff. Cover plate, 3-gang, black, plastic.	
Aufputz-Zubehör Surface mounting accessories		
GS 100109	Aufputz-Rahmen mit Leitungs- und Kanaleinführung, 1-fach, weiß. Surface-mounted cover frame with cable and channel entrance, 1-gang, white.	
GS 100101	Aufputz-Rahmen mit Leitungs- und Kanaleinführung, 1-fach, schwarz. Surface-mounted cover frame with cable and channel entrance, 1-gang, black.	
GS 133102	Selbstverlöschende Bodenplatte für Art.-Nr. 100109, weiß. Self-extinguishing bottom plate for order no. 100109, white.	
GS 133101	Selbstverlöschende Bodenplatte für Art.-Nr. 100101, schwarz. Self-extinguishing bottom plate for order no. 100101, black.	
GS 182309	Verbindungsstutzen zum Kombinieren mehrerer Apparate, zu Art.-Nr. 100109, weiß. Connection piece for combining several units, used with order no. 100109, white.	
GS 182305	Verbindungsstutzen zum Kombinieren mehrerer Apparate, zu Art.-Nr. 100101, schwarz. Connection piece for combining several units, used with order no. 100101, black.	
GS 181309	Leitungs- und Kanaleinführung für Leitung oder Minikanal 15 mm, weiß. Cable and channel entrance, for 15 mm wire or mini-channel, white.	
GS 181305	Leitungs- und Kanaleinführung für Leitung oder Minikanal 15 mm, schwarz. Cable and channel entrance, for 15 mm wire or mini-channel, black.	
GS 181709	Rohreinführung für Rohre d = 15,2 mm (PG 9) d = 20,5 mm (PG 13,5) mit Muffe, weiß.	
GS 181705	Rohreinführung für Rohre d = 15,2 mm (PG 9) d = 20,5 mm (PG 13,5) mit Muffe, schwarz. Cable lead in hole for 15,2 mm or 20,5 mm (diameter) tubes, black.	

TECNOLINE GmbH

Postfach 11 04 68

D-28084 Bremen

Lötzeener Str. 2-4

D-28207 Bremen

Tel. +49 421 43735-0

Fax +49 421 43735-25

info@tecnoline.de

www.tecnoline.de